

WE ACT FOR GREEN

Somfy nel 2020 ha fatto la scelta ecosostenibile di non realizzare più la versione cartacea del proprio catalogo prodotti, offrendo a tutta la sua clientela uno strumento interattivo che contribuisce alla riduzione di CO2 nell'ambiente.

Dato di contribuzione di CO2 nell'ambiente ad oggi:

-72.000 Kg. CO₂

CATALOGO2023

Exterior

Connect your home to your *new life!*

I PREZZI DEI PROFESSIONISTI DEL SETTORE

Oggi, i consumatori, tramite internet sono informati su tutto, possono accedere a qualsiasi prodotto e a qualsiasi prezzo sia a livello nazionale che internazionale.

Per questo, ancor più che nel passato, è importante che ai consumatori venga data un' idea chiara e trasparente dei prezzi e che cosa ci sia davvero incluso nelle vostre quotazioni.

Pensiamo che sia molto importante valorizzare il prezzo del lavoro, il valore della competenza e della professionalità. Nel prezzo praticato da un professionista ad un consumatore finale c'è molto di più del solo prodotto:

C'è tutto il valore della consulenza pre-vendita, i consigli di un professionista che sa proporre la migliore soluzione realmente adatta ai bisogni del suo cliente. La preparazione e la dimostrazione del funzionamento dei prodotti nel suo showroom o a casa del consumatore, sino all'elaborazione di un preventivo dettagliato e personalizzato.

C'è tutta la qualità e la professionalità nel momento dell'installazione, compreso i consigli per il miglior utilizzo dei prodotti e la personalizzazione dei settaggi e delle regolazioni.

C'è tutta la serenità dei servizi post-vendita, l'assicurazione di avere i propri prodotti in garanzia affidati alle mani esperte di un professionista che sa fornire un servizio adatto alle necessità del cliente, ma anche capace di salvaguardare l'investimento nel tempo proponendo sempre le soluzioni più innovative del mercato.



GUIDA AL CATALOGO INTERATTIVO

Con **Somfy** anche il catalogo diventa **SMART!**

Scopriamo insieme le nuove funzionalità del catalogo interattivo Somfy2020: muovi il mouse su queste pagine e scopri i pulsanti interattivi! Utilizza ADOBE ACROBAT READER per avere il massimo dell'esperienza interattiva!

La legenda delle funzioni interattive di questo catalogo:

CONTENUTO VIDEO



BROCHURE PRODOTTO

SCUOLA SOMFY

CONFIGURATORE ONLINE



DOCUMENTO PDF

Anni di Garanzia prodotti a marchio Somfy

Valide per i prodotti a marchio Somfy con data di produzione successiva al 01/01/2020 | validità non retroattiva.

Gamma RS100 & RS100 Hybrid, motori ad alimentazione solare composte da un motore, un pannello solare e batteria. (esclusivamente se installati insieme).	7
Motori, accessori, comandi e soluzioni connesse per tapparelle, persiane a battente, tende interne/esterne e batterie, pergole, tende da sole, allarme e telecamere, porte di garage e cancelli «invisio».	5
Batterie per motori per persiane a battente. Motori, centraline e kit per cancelli a marchio Somfy.	3

Disponibilità prodotti

Per ogni referenza troverai l'indicazione della categoria di disponibilità dei prodotti Somfy (A, B, C):

Sono prodotti di norma disponibili a stock .	A
Non sono prodotti a stock, sono disponibili presso magazzino centrale. Tempi di consegna 15gg . Non è richiesto un minimo d'ordine.	B
Non sono prodotti a stock. Vengono ordinati/ prodotti su richiesta . E' richiesto un minimo d'ordine e il rispetto degli imballi multipli indivisibili.	C

GUIDA AL CATALOGO INTERATTIVO

Con **Somfy** anche il catalogo diventa **SMART!**

Nel processo di digitalizzazione, Somfy pensa a semplificarti il processo di acquisto tramite il portale B2B rendendo interattive le referenze di questo nuovo catalogo. Con un paio di click su questo catalogo potrai velocemente e semplicemente aggiungere prodotti al tuo carrello e inviare l'ordine!

Usare le **referenze interattive per i tuoi acquisti** è molto semplice!

1. Accedi al portale B2B di Somfy

Accedi con le tue solite credenziali al sito **Somfypro.it**, premi **Accedi** ed entra nella sezione **ORDINI ON-LINE!**

Questo accesso è essenziale per permetterti di utilizzare le referenze interattive, visualizzare i tuoi prezzi, le tue condizioni!



2. Clicca sulla referenza che vuoi acquistare

Clicca sulla referenza che ti interessa, il cursore prenderà la forma di una manina che al click ti collegherà direttamente alla pagina prodotto nel portale B2B di Somfy.

Kit Somfy One+

Il Kit comprende:

- 1 Somfy One
- 1 rilevatore di intrusione IntelliTAG
- 1 badge.



Ref 2401497

€ 291,80 A



3. Fai l'acquisto

Inserisci la quantità che vuoi acquistare e premi su **AGGIUNGI AL CARRELLO**.

Da questo momento ogni volta che cliccherai su una referenza interattiva potrai aggiungere il tuo acquisto al tuo carrello senza dover ri-digitare ogni volta le tue credenziali.

A catalogo trovi l'indicazione della disponibilità dei prodotti secondo la legenda seguente.

LEGENDA DISPONIBILITÀ DEI PRODOTTI A STOCK

Per ogni referenza troverai l'indicazione della categoria di disponibilità dei prodotti Somfy (A, B, C):

Sono prodotti di norma **disponibili a stock**. A

Non sono prodotti a stock, sono disponibili presso magazzino centrale. Tempi di consegna 15gg. Non è richiesto un minimo d'ordine. B

Non sono prodotti a stock. Vengono ordinati/prodotti su richiesta. E' richiesto un minimo d'ordine e il rispetto degli imballi multipli indivisibili. C

SOMFYPRO.IT

Con **Somfypro.it** hai accesso all'offerta dei servizi Somfy fatti apposta per te!

Un'unica piattaforma online, sempre disponibile, dove rimanere in contatto con noi ed essere sempre aggiornati sui prodotti Somfy, i servizi e le informazioni tecniche.

Accedi a **Somfypro.it** e scopri i servizi Somfy per Te!

Entra con le tue credenziali e accedi al mondo Somfy Professional!

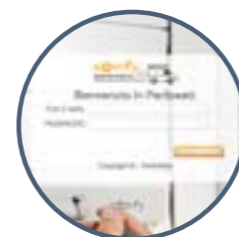

Somfy Assistance

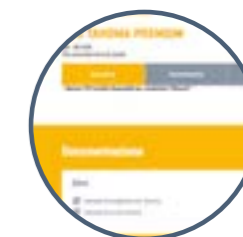

Documentazione tecnica



Lead Management



e-shop Pro



Formazione

La piattaforma e.shop riservata ai clienti professionali è **sempre disponibile 24/7!**

Primo accesso?

- 1 Scrivi a info.italia@somfy.it richiedendo le tue credenziali di accesso e indicando nell'oggetto: «CREDENZIALI SOMFY PRO»
- 2 Guarda il Tutorial video sull'utilizzo della nostra piattaforma di acquisti online.
- 3 Accedi su somfypro.it e inserisci le tue credenziali. Clicca sul carrello e fai il tuo primo acquisto!

- Inserimento ordini 24 ore su 24 / 7 giorni su 7!
- Gestione delle richieste e dei quantitativi.
- Simulazione dei prezzi netti e prezzi scontati.
- Consultazioni ordini recenti e ricorrenti (Storico degli ultimi 12 mesi).
- Accesso al catalogo dei prodotti Somfy.
- Consultazione documentazione specifica di prodotto.

e-shop Pro

Nome Utente

Entra in somfypro.it con le tue credenziali!
Riportale qui di fianco e salva il PDF nel tuo computer per averle sempre disponibili*

Password

Clicca qui per accedere subito al portale Somfypro.it

*Se non sei in possesso delle credenziali rivolgiti a info.italia@somfy.com indicando come oggetto: CREDENZIALI SOMFY PRO

SOMFY PER TE: LOGISTICA E SPEDIZIONI

SOMFY mette a disposizione dei propri clienti un sistema aggiornato di spedizione e di ritiro diretto del materiale per rendere più efficace il nostro servizio logistico nei confronti della clientela e per assicurare la piena disponibilità dei prodotti.

SPEDIZIONE A MEZZO CORRIERE - PROCEDURA STANDARD

Partenza della merce a stock dal magazzino di Trezzano entro 48h dalla conferma d'ordine.

È possibile spedire a qualsiasi indirizzo senza costi aggiuntivi.

Le spedizioni sono tracciabili attraverso email informative inviate dal nostro corriere. Nello specifico il cliente riceve all'indirizzo email comunicato:

1. Email di avvenuta spedizione.
2. Presa in carico del corriere – con data stimata consegna.
3. Conferma giorno e fascia oraria di consegna della merce. E' possibile apportare modifiche sulla base delle proprie esigenze direttamente dall'email.

Trasmissioni ordini via portale | Somfypro.it

Priorità d'evasione: ENTRO 48H DAL RICEVIMENTO DELL'ORDINE.

Spese addebito trasporto:

PORTO FRANCO: per ordini con imponibile superiore o uguale a €800,00
Per importi inferiori addebito di 15€ fisse per tutt'Italia e per qualsiasi peso/volume.



e-shop Pro

Trasmissioni ordini via email | ordini.italia@somfy.com

Priorità d'evasione: ENTRO 48H DALLA CONFERMA D'ORDINE.

Spese addebito trasporto:

	< 50 Kg	50/100 Kg	100/150 Kg	150/200 Kg	>200 Kg	Spese addebito servizi accessori	€
Friuli Venezia Giulia	€ 16,04	€ 22,46	€ 34,46	€ 46,46	€ 53,60	Lasciato avviso per destinatario assente	3,00
Veneto, Trentino	€ 16,04	€ 22,46	€ 34,46	€ 46,46	€ 53,60	Consegna su appuntamento / preavviso telefonico	5,70
Lombardia, Emilia	€ 14,27	€ 22,46	€ 34,46	€ 46,46	€ 53,60	Priority: entro le 12,30 o giorno tassativo	+25% - min. 5 €
Liguria	€ 16,04	€ 22,46	€ 34,46	€ 46,46	€ 53,60	10H30: consegna entro le 10,30 (Solo Capoluogo)	+50% - min. 5 €
Piemonte, Val d'Aosta	€ 16,04	€ 22,46	€ 34,46	€ 46,46	€ 53,60	Richiesta di prova di consegna	2,50
Toscana, Marche, Umbria	€ 18,02	€ 24,60	€ 36,60	€ 48,60	€ 53,60	Consegna GDO	7,70 al q.le
Lazio, Abruzzo, Molise	€ 18,02	€ 24,60	€ 36,60	€ 48,60	€ 53,60	Consegna ai piani	6,20/15 Kg
Campania, Calabria	€ 20,28	€ 24,60	€ 36,60	€ 48,60	€ 53,60	Consegna disagiata	6,20 al q.le
Puglia, Basilicata	€ 20,28	€ 24,60	€ 36,60	€ 48,60	€ 53,60	Spese di giacenza	al costo
Sicilia, Sardegna	€ 26,35	€ 32,35	€ 44,35	€ 56,35	€ 61,35	Somfy Italia si riserva di modificare le tariffe indicate in qualsiasi momento nel caso di aumenti dei costi di trasporto non dipendenti dalla nostra volontà, previa tempestiva comunicazione.	

Spedizione a mezzo corriere | Procedura standard



SPEDIZIONE PRIORITARIA: «SOMFY24ORE»

La richiesta deve essere inoltrata entro le ore 12:30 del giorno precedente la spedizione. Nel campo OGGETTO dell'email deve essere indicata la dicitura: «SOMFY24ORE». (Per il servizio ENTRO 24 ORE verrà applicata una maggiorazione di 15 euro)

Ritiro diretto presso nostro magazzino | lun-ven 08:30/12:30 e 13:30/15:30

La data di disponibilità della merce è chiaramente indicata sulla CONFERMA D'ORDINE.

Il ritiro potrà essere eseguito c/o magazzino presentando il DDT ricevuto.



RITIRO PRIORITARIO: «SOMFY24ORE»

La richiesta deve essere inoltrata entro le ore 12:30 del giorno precedente al ritiro. Nel campo OGGETTO dell'email deve essere indicata la dicitura: «SOMFY24ORE». (Per il servizio ENTRO 24 ORE verrà applicata una maggiorazione di 15 euro)

SOMFY PER TE: LA GARANZIA SOMFY

Somfy ha fatto della soddisfazione dei suoi clienti e dei consumatori uno dei pilastri della sua strategia. Al centro di questo obiettivo, la qualità dei nostri prodotti e servizi ci permette di migliorare continuamente l'esperienza che vi offriamo.

Condizioni di garanzia*** | Valide dal 1° Gennaio 2020



Garanzia 5 anni

Garanzia convenzionale di 5 anni per tutte le soluzioni del marchio Somfy (motori, accessori, punti di controllo, comandi e soluzioni connesse) per tapparelle, persiane a battente**, tende interne/esterne e batterie, pergole, tende da sole, sistemi di sicurezza (allarme e telecamere), porte di garage e motorizzazione integrata per cancelli «invisio».

**Escluse batterie Somfy per motori per persiane a battente (garanzia 3 anni).



Garanzia convenzionale estesa a 7 anni

Prodotti a marchio Somfy per tapparelle per la gamma RS100 & RS100 Hybrid Soluzioni di motorizzazione ad alimentazione solare Somfy composte da un motore, un pannello solare e batteria. (esclusivamente se installati insieme).



Garanzia 3 anni

Batterie Somfy per motori per persiane a battente. Tutti i motori, le centraline di controllo e i kit per cancelli a marchio Somfy.



In conformità con gli standard europei, le motorizzazioni Somfy sono in grado di resistere a condizioni climatiche e cicli di lavoro estremi.

*** valide per i prodotti a marchio Somfy con data di produzione successiva al 01/01/2020 - validità non retroattiva.

Queste garanzie sono concesse nell'ambito delle nostre condizioni generali di garanzia. Non si applicano agli accessori e ai prodotti di terzi.

TAHOMA SWITCH



Prodotto in Eco-design

Flash

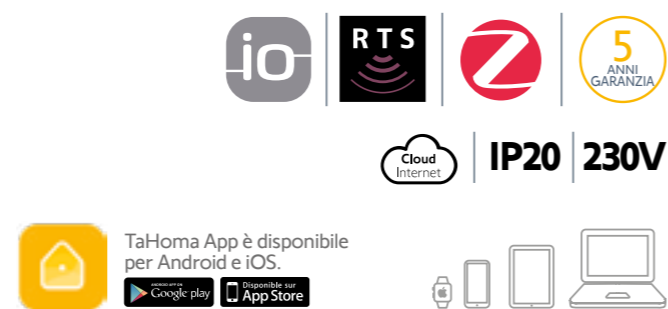

Caratteristiche tecniche

Cambio automatico orario estivo/invernale	Si
Funzione crepuscolare	SI
Portata radio: 200m in campo aperto 20m 2 pareti in cemento armato	
Capacità di registrazione: 1 settimana con massimo di 30 scenari/giorno	
Dimensioni	162 x 67.5 x 34 mm
Alimentazione	Corrente 230V
Indice di protezione	IP20
Temperatura di funzionamento	da 0 a +50°C
Peso	235 gr
Garanzia	5 anni
Numero massimo di dispositivi consigliati per installazione	
io-homecontrol	120
RTS	50
Zigbee	45
Account Somfy Protect	1
Account Somfy Thermostat	1
Philips hue	1 x (50 prodotti)
Numero massimo per funzione	
Scenari manuali	40
Scenari pianificati (orario)	40
Programmazione intelligente	20
Altro	
Notifiche push	illimitate (fino a 10 telefoni)

Caratteristiche

- **Installazione**
 - > Autoscan per registrare i prodotti io homecontrol e trasferire la chiave di sicurezza unica e comune a tutti i prodotti io-homecontrol della casa.
- **Utilizzo**
 - > Comandi da casa o a distanza
 - > Comando individuale o di gruppo
 - > Programmazione oraria per giorno e per anno
 - > Automazione tramite sensori (di luminosità, temperatura e movimento)
 - > Visualizzazione dello stato dei dispositivi in qualsiasi momento (per i prodotti io)

In caso di guasto a Internet, i prodotti rimangono controllabili dai punti di comando della casa e gli scenari programmati in un giorno continueranno ad essere riprodotti automaticamente.

TaHoma switch

Controllo dei dispositivi connessi in casa attraverso un'interfaccia semplice e intuitiva.



Ref 1870594 110 x 97 x 114 mm

A

APP TAHOMA: 4 menù semplici e intuitivi



- **I MIEI PREFERITI**
 - Aggiungi i preferiti selezionandoli dal menu.
 - Trova tutti i preferiti in un solo posto.
 - Creare gruppi di dispositivi per un uso più centrale.
- **LA MIA CASA**
 - Controlla tutti i dispositivi dall'applicazione, da soli o in gruppo.
 - Visualizzar, in tempo reale, il loro status.
 - Controlla i dispositivi per stanza.
- **I MIEI SCENARI**
 - Personalizza gli scenari.
 - Crea scenari specifici per il cliente (manuale, programmato, avanzato). Gli scenari programmati saranno attivati automaticamente. Gli scenari avanzati sono più personalizzati con diverse condizioni e sensori.
- **... IN PIÙ**
 - Accedi ai parametri dell'installazione.
 - Supporto tecnico costante e informazioni su nuovi contenuti.
 - Gestisci i servizi e gli assistenti vocali in connessione con TaHoma switch.

Compatibile con la maggior parte delle installazioni



Compatibile con le soluzioni dei partner



TaHoma Pro APP

L'applicazione dedicata ai professionisti



Facile accesso: Fai un progetto direttamente dal tuo smartphone! Non c'è bisogno di usare un computer portatile o connettersi a diversi siti web, tutto è sull'applicazione. Accedi a TaHoma® Pro con i dettagli del tuo account Somfy Pro.

Messa in opera semplificata: Guida passo dopo passo per l'installazione e la messa in funzione di un'installazione collegata con TaHoma® switch. Non c'è più alcun rischio di commettere errori!

Accedi alle impostazioni del prodotto io-homecontrol® direttamente dal tuo smartphone, senza bisogno di memorizzare combinazioni di tasti sui telecomandi.

Risoluzione rapida dei problemi: Il tuo cliente ha bisogno di aiuto? Accedi all'impianto connesso e all'applicazione del tuo cliente direttamente dal tuo smartphone.

- + **Registra i tuoi lavori**
Tieni traccia di tutte le soluzioni connesse a TaHoma.
- + **Configurazione dei prodotti io** e abbinamento dei telecomandi. Imposta e accoppia i dispositivi io direttamente dall'applicazione.
- + **Modalità di abbinamento** Scegliere di abbinare i dispositivi sull'app TaHoma® switch secondo il loro uso (abbinamento guidato) o secondo il protocollo (abbinamento rapido).
- + **Configurare l'installazione** Accompagna i tuoi clienti attraverso i primi passi della loro casa connessa con un accesso diretto alla loro applicazione TaHoma®.
- + **Risoluzione dei problemi** Risolvi i problemi e riconfigura da qualsiasi luogo per risparmiare tempo e denaro.

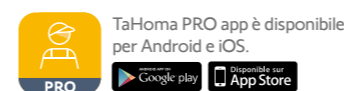

Compatibilità con Apple HomeKit



TaHoma è compatibile con Apple HomeKit e permette di gestire tramite il comando vocale di Apple le motorizzazioni per:



Tapparella
RS100 io
Oximo io



Frangisole
J4 io



Screen
Maestria io
Pergola screen io
Sunilus screen io
Sunea screen io



Tenda da sole
Sunilus io
Sunea io



Pergola
Pergola io

SERV-E-GO



Serv(e)Go io

Flash

Benefici

Visualizzazione degli impianti collegati in un colpo d'occhio

Dall'interfaccia, è possibile visualizzare i clienti connessi e le installazioni connesse e tenere traccia delle vostre installazioni.

Diagnostica semplificata dietro lo schermo

Le installazioni in tecnologia radio io-homecontrol segnalano lo stato del prodotto e gli avvisi di funzionamento (numero di cicli, numero di arresti, ecc.) Potrete quindi qualificare più facilmente i possibili guasti e preparare il vostro intervento.

Riconfigurazione remota delle impostazioni

Se necessario, è possibile prendere il controllo a distanza degli impianti connessi e riconfigurare alcuni parametri. Potete così evitare spostamenti inutili (cambio di velocità del motore, ritardo di chiusura del cancello, aggiunta di un telecomando, ecc.)

L'accesso alla piattaforma Serv-e-Go è gratuito per i professionisti.

Viene concesso un solo accesso per azienda. Si possono creare dei sotto-account per gestire diversi accessi per ogni account. Un account Serv-e-Go dà accesso solo alle installazioni connesse che il professionista avrà attivato da somfypro.it e dopo che il cliente ha accettato il servizio. Maggiori dettagli su www.somfypro.it

Caratteristiche

Lo strumento di manutenzione online per le installazioni connesse.

- Approfittate del feedback delle installazioni in tecnologia radio io-homecontrol per offrire un servizio rapido ed efficiente ai vostri clienti.
- TaHoma Switch invia le informazioni necessarie per una diagnosi a distanza (nome, numero di cicli del motore, stato, ...).
- Da www.somfypro.it o servego.somfy.pro, avete accesso all'interfaccia Serv-e-Go, che è intuitiva, sicura e accessibile da un browser web.
- Meno viaggi a casa del cliente, meno tempo per ogni intervento, una relazione con il cliente ancora più forte con Serv-e-Go. In caso di guasto a Internet, i prodotti rimangono controllabili dai punti di comando della casa e gli scenari programmati in un giorno continueranno ad essere riprodotti automaticamente.

Compatibile con la maggior parte dei prodotti io-homecontrol



Tapparelle



Frangisole



Screen



Tende da sole



Pergola



Cancelli



Porte di garage

Controlla i prodotti compatibili Serv-e-Go e i dati disponibili su somfypro.it



ACCESSORI TAHOMA

Scenario player

Comando a parete per la gestione di 2 scenari. Fissaggio del modulo e della cornice mediante con 2 viti (non fornite). Niente più problemi di compatibilità nei cantieri edili: il lanciatore di scenari si occupa della convergenza dei dispositivi RTS e io.

Alimentazione: batteria CR2430
Frequenza: 868,95 MHz
Temperatura di esercizio : 0° / + 60°C
Dimensioni: 50 x 50 x 10 mm
Classe di protezione: IP 30



Abbinare cornice Pure art. 9015022 (non compresa).

Ref 1824035 Modulo Scenario player

B

Ref 9015022 Cornice Pure

A

Adattatore LAN per TaHoma switch



Ref 9028054

A

Adattatore USB per TaHoma switch



Ref 9028113

A

USB enocean per TaHoma



Ref 1824033

A

Modulo Hitachi

Interfaccia per TaHoma. Permette di far comunicare prodotti Hitachi.



Ref 1824049

B

COMANDI | GUIDA ALLA SCELTA

Caratteristiche tecniche



	INIS	CHRONIS SMOOVE UNO	SMOOVE	CHRONIS
TECNOLOGIA				
TASTI MECCANICI		-		
TASTI TOUCH	-			-
ALIMENTAZIONE	230V	230V	Batteria	Batterie
FUNZIONI	Auto/manu	-		
	Canali	1	1	1
	Timer	-		-
	Indicatore pile scariche	-	-	
	Funzione "my"	-		
	Apri/chiedi	-	-	
	Funzione silenzioso	-	-	
	Funzione Variation	-	-	
	Simulazione di presenza	-		-
	Funzione sole Soliris	-		-

TELECOMANDI | GUIDA ALLA SCELTA

Caratteristiche tecniche



	SITUO	SITUO VAR	NINA	TELIS 16 & CHRONIS 6	NINA TIMER	
TECNOLOGIA						
TASTI MECCANICI			-		-	
TASTI TOUCH	-	-		-		
ALIMENTAZIONE	Batteria	Batteria	Batterie	Batterie	Batterie	
FUNZIONI	Auto/manu	-		-		
	Canali	1 & 5	1 & 5	Fino a 60 unità singole e 30 gruppi	16 gruppi (Telis) 6 gruppi (Chronis)	Fino a 50 unità singole e 28 gruppi
	Timer	-	-	-	Chronis 6	
	Indicatore pile scariche	-	-			
	Funzione "my"					
	Apri/chiedi	-	-		-	
	Funzione silenzioso	-	-		-	
	Funzione Variation	-			-	
	Simulazione di presenza	-	-	-	Chronis 6	
	Funzione sole Soliris					

COMANDI RADIO IO | SMOOVE

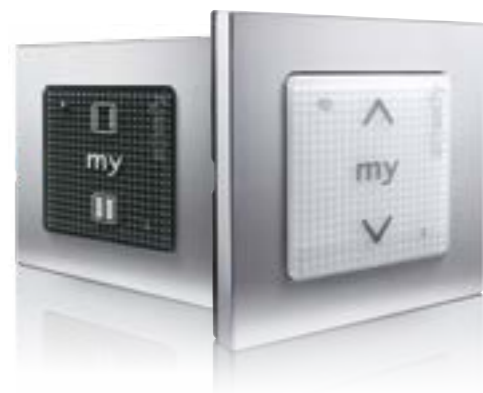

Flash



IP30 Senza fili



Benefici

Gamma di controlli wireless che combina tecnologia sensibile e design.
 - Basta toccare Smoove con la punta delle dita per muovere il dispositivo.
 - Un segnale sonoro discreto indica quando il comando è stato inviato.

SEMPLICE DA INSTALLARE

Senza fili e senza interventi sui muri. Facile da programmare: emette un piccolo «bip» quando si accende attraverso il tasto on/off e quando i fincorsa sono stati impostati.



Tasto prog.

Caratteristiche

Punto di comando touch a parete, individuale o di gruppo.
 - Muove uno o più prodotti portanti nella stessa stanza.
 - Controllo locale monodirezionale.
 - Indicatore di batteria scarica.
 - Funzioni: su, giù, stop e posizione preferita "my".
 Versione A/M: Due modalità operative: automatica (il prodotto portante risponde a tutti i punti di controllo o alle automazioni associate) e manuale (il prodotto portante risponde solo ai comandi eseguiti manualmente dai punti di controllo locali)
 Versione Smoove Open/Close: Apertura di prodotti orizzontali (cancelli, tende scorrevoli, persiane a battente...).

Smoove a 1, 2 e 4 canali con tasti meccanici

Smoove Origin 1 io

Comando a parete. 1 canale. Adatto per aperture verticali. Fornito di supporto a muro.

Tipo di batteria: CR 2430
 Tensione: 1 x 3 V
 Frequenza: io 868 - 870 MHz
 Temperatura di esercizio: 0° / + 60°C

Controllo locale monodirezionale con indicatore luminoso per visualizzare il livello di autonomia.

Dimensioni: 80 x 80 x 10 mm
 Indice di protezione: IP 30
 Fissaggio del modulo e del telaio: agganciando il modulo e il supporto a parete con 2 viti (non in dotazione).

Funzioni: su, stop, giù e "posizione "my".
 Indicatore di batteria scarica.
 CORNICE INCLUSA.



Ref 1811066

A

Smoove Origin 2 io

Comando a parete. 2 canali. Adatto per aperture verticali. Fornito di supporto a muro.

Tipo di batteria: CR 2430
 Tensione: 1 x 3 V
 Frequenza: io 868 - 870 MHz
 Temperatura di esercizio: 0° / + 60°C

Controllo locale monodirezionale con indicatore luminoso per visualizzare il livello di autonomia.

Dimensioni: 80 x 80 x 10 mm
 Indice di protezione: IP 30
 Fissaggio del modulo e del telaio: agganciando il modulo e il supporto a parete con 2 viti (non in dotazione).

Funzioni: su, stop, giù e "posizione "my".
 Indicatore di batteria scarica.
 CORNICE INCLUSA.



Ref 1800204

A

Smoove Origin 4 io

Comando a parete. 4 canali. Adatto per aperture verticali. Fornito di supporto a muro.

Tipo di batteria: CR 2430
 Tensione: 1 x 3 V
 Frequenza: io 868 - 870 MHz
 Temperatura di esercizio: 0° / + 60°C

Controllo locale monodirezionale con indicatore luminoso per visualizzare il livello di autonomia.

Dimensioni: 80 x 80 x 10 mm
 Indice di protezione: IP 30
 Fissaggio del modulo e del telaio: agganciando il modulo e il supporto a parete con 2 viti (non in dotazione).

Funzioni: su, stop, giù e "posizione "my".
 Indicatore di batteria scarica.
 CORNICE INCLUSA.



Ref 1800205

A

COMANDI RADIO IO | SMOOVE

Smoove a 1 canale con tasti touch

Modulo Smoove 1 io

Comando a parete a sfioramento. 1 canale. Adatto per aperture verticali. Fornito di supporto a muro, DA ABBINARE CORNICE.



Pure shine

Black shine

Silver shine

Ref 1811003 Pure shine | 50 x 50 x 10 mm

A

Ref 1811005 Black Shine | 50 x 50 x 10 mm

A

Ref 1811007 Silver Shine | 50 x 50 x 10 mm

A

Modulo Smoove 1 A/M io

Comando a parete a sfioramento. 1 canale. Adatto per aperture verticali. Fornito di supporto a muro, Funzione Auto/Manuale. DA ABBINARE CORNICE.



Pure shine

Black shine

Silver shine

Ref 1811013 Pure shine | 50 x 50 x 10 mm

A

Ref 1811015 Black Shine | 50 x 50 x 10 mm

B

Ref 1811014 Silver Shine | 50 x 50 x 10 mm

B

Modulo Smoove 1 Open/Close io

Comando a parete a sfioramento. 1 canale. Adatto per aperture orizzontali come persiane e cancelli a battente. Fornito di supporto a muro. DA ABBINARE CORNICE.



Pure shine

Black shine

Ref 1811089 Pure shine | 50 x 50 x 10 mm

A

Ref 1811090 Black Shine | 50 x 50 x 10 mm

B

Modulo Smoove RS100 io

Specifico per motore RS100 e RS100 Hybrid. Comando a parete a sfioramento. 1 canale. Adatto per aperture verticali. Fornito di supporto a muro, DA ABBINARE CORNICE.



Pure shine

Black shine

Silver shine

Ref 1811315 White | 50 x 50 x 10 mm

A

Ref 1811316 Black | 50 x 50 x 10 mm

B

Ref 1811317 Silver | 50 x 50 x 10 mm

B

Cornici Smoove

Cornici per moduli Smoove a sfioramento

Cornici da abbinare ai moduli Smoove touch.



Pure

Black

Silver

Doppia pure

Ref 9015022 Pure | 80 x 80 x 10 mm

A

Ref 9015023 Black | 80 x 80 x 10 mm

A

Ref 9015025 Silver | 80 x 80 x 10 mm

A

Ref 9015238 Pure | Cornice doppia | 145 x 80 x 10 mm

A

TELECOMANDI RADIO IO | SITUO 1 & 5

Flash



Situio 1 e 5 io:
Tapparelle, screen, Luci, Tenda da sole, Veneziane...

my
Tasto posizione preferita MY o stop.

LED
Canale selezionatom/ invio comando

Selettore
per la scelta del canale (da 1 a 5)



IP30 Senza fili



Caratteristiche

Telecomando a 1 o 5 canali.
- Permette di controllare uno o più dispositivi.
- Controllo locale a una via.
- Funzioni: Su, giù, stop e posizione preferita "my".
Viene fornito con un supporto a parete.

SEMPLICE DA INSTALLARE

LPM: Sempre attivo ad eccezione degli attuatori autonomi Velux
Prog: Tasto di programmazione
Ergo: Tasto per selezionare 4 modalità di funzionamento

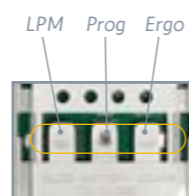

Contenuto della confezione

Telecomando, Batteria CR2032,
Supporto a muro + adesivo di fissaggio
Guida all'installazione

Situio 1 io

Telecomando monocanale con funzione di comando individuale o di gruppo. Fornito con supporto a muro. Apertura, chiusura, stop/My.



Ref 1870314 Pure

A

Ref 1870318 Iron

B

Situio 5 io

Telecomando multicanale (5 canali) con funzione di comando decentralizzato e/o di gruppo. Fornito con supporto a muro. Apertura, chiusura, stop/My. Selettore canale.



Ref 1870330 Pure

A

Ref 1870334 Iron

B

TELECOMANDI RADIO IO | SITUO 1 & 5 VAR

Flash



Situio 1 e 5 Var io:
Veneziane, Frangisole, Tapparelle con stecche orientabili, riscaldamento, luci, pergola...

ROTELLA TILTING LAMELLE / DIMMER LUCI
Nuova rotella ergonomica per il controllo di precisione per lamelle e intensità della luce.

my
Tasto posizione preferita MY o stop.

LED
Canale selezionatom/ invio comando

Selettore
per la scelta del canale (da 1 a 5)



IP30 Senza fili



Caratteristiche

Telecomando a 1 o 5 canali.
- Permette di controllare uno o più dispositivi.
- Con rotella per l'orientamento delle lamelle e funzione dimming per luci.
- Controllo locale a una via.
- Funzioni: Su, giù, stop e posizione preferita "my".
Viene fornito con un supporto a parete.

SEMPLICE DA INSTALLARE

LPM: Sempre attivo ad eccezione degli attuatori autonomi Velux
Prog: Tasto di programmazione
Ergo: Tasto per selezionare 4 modalità di funzionamento

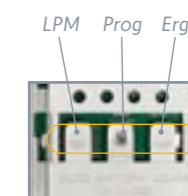

Contenuto della confezione

Telecomando, Batteria CR2430,
Supporto a muro + adesivo di fissaggio
Guida all'installazione

Situio 1 Var io

Telecomando monocanale con funzione di comando individuale o di gruppo. Con rotella per l'orientamento delle lamelle per frangisole e funzione dimming per luci. Fornito con supporto a muro. Apertura, chiusura, stop/My.



Ref 1870365 Pure

A

Ref 1870368 Iron

B

Situio 5 Var A/M io

Telecomando multicanale (5 canali) con funzione di comando decentralizzato e/o di gruppo. Con rotella per l'orientamento delle lamelle per frangisole e funzione dimming per luci. Fornito con supporto a muro. Apertura, chiusura, stop/My. Selettore canale.

Funzione del sole.



Ref 1870371 Pure

A

Ref 1870375 Iron

B

TELECOMANDI RADIO IO | NINA & NINA TIMER IO (V4)

Flash



IP20 | Senza fili



Caratteristiche

Controllo di tutti i prodotti Somfy io individualmente o in gruppo.
Interfaccia personalizzabile: identificare e rinominare le stanze della casa.
Controllo preciso: con un semplice gesto: apri/chiudi/stop.
Grafica intuitiva: il comando avviene in tempo reale.
Creare scenari automatici: per esempio "Esco di casa" (chiude le tapparelle, spegne le luci e attiva l'allarme).

- > Nuovo micro-processore (capacità di memoria elevata)
- > Nuovo design stazione di ricarica
- > Comando multicanale con touchscreen con feedback della posizione
- > Con NINA e NINA TIMER è possibile comandare fino a 60 prodotti io
- > Comando singolo, generale o di gruppo
- > Fino a 30 gruppi programmabili

*La programmazione iniziale dei motori deve avvenire tramite comando locale individuale (smoove, situo...)

Batteria integrata

Batteria integrata: Nina e Nina Timer non utilizzano pile; si ricaricano comodamente posizionandoli sulla loro base inclusa nella confezione.

Benefici

Personalizzazione dell'interfaccia:

- > Configurazione degli scenari secondo preferenze
- > Identificazione con nomi a piacere delle stanze e degli ambienti
- > Rinomina degli scenari

Controllo preciso sullo schermo: si visualizza la posizione esatta e in tempo reale dei dispositivi collegati.

Creazione scenari automatici

- > Con Nina, attivazione manualmente
- > Con Nina Timer, attivazione automatica

Nina io

Telecomando per la gestione completa della casa

- Smart awning: controllo di tenda e mantovana insieme.
- Pergola bioclimatica: tilting da 0% a 100%
- Persiana: Yslo io (senza pannelli sovrapposti)
- Tende da interno e scorrevoli
- Riscaldamento ON/OFF & Dimming
- Funzione Sole con Sunis Wirefree 2 io
- Natural control: aggiunta funzione STOP
- Funzione rinomina gruppi migliorata
- Gestione colori LED RGB e dimming
- Scenari precaricari

> Nuovo design stazione di ricarica



Ref 1805251 Dimensione: 144 x 61 x 22 mm

A

Nina Timer io

Telecomando per la gestione completa della casa con funzione timer

- Smart awning: controllo di tenda e mantovana insieme.
- Pergola bioclimatica: tilting da 0% a 100%
- Riscaldamento ON/OFF & Dimming
- Funzione Sole con Sunis Wirefree 2 io
- Programmazione ON/OFF della funzione Sole
- Natural control: aggiunta funzione STOP
- Funzione rinomina gruppi migliorata
- Scenari precaricari

> Nuovo design stazione di ricarica



Ref 1811407 Dimensione: 144 x 61 x 22 mm

A

SITUO 5 IO/RTS

Flash



IP20 | Senza fili



Caratteristiche

Il primo telecomando Somfy che gestisce sia la tecnologia io che RTS. Intuitivo e facile da usare, con questo telecomando è possibile gestire, da un unico comando, fino a 5 prodotti, o 5 gruppi di prodotti in tecnologia radio io e RTS.

Situo 5 io/RTS permette di gestire fino a 5 prodotti o 5 gruppi di prodotti.

- Funzioni: SU/Stop/Giù
- Funzione "My": per richiamare la posizione preferita (intermedia)
- Modalità Low Power: per una compatibilità con i motori senza fili.

Il telecomando Situio 5 io/RTS non consente di effettuare procedure di programmazione sui motori ed automatismi sia io che RTS.

Benefici

Il nuovo Situio 5 io/RTS è il primo telecomando Somfy che permette di controllare prodotti in tecnologia io e RTS.

Semplice, intuitivo e pratico, con il Situio 5 io/RTS ora è possibile gestire da un unico comando i prodotti radio di qualunque tecnologia.

Situo 5 io/RTS

Ref 1811736 Pure

A

COMANDI RADIO IO | CHRONIS IO

Flash



IP20 | Senza fili



Caratteristiche

Orologio da parete a 1 canale. (Soluzione radio io-homecontrol 1 via)

Anima prodotti o gruppi di prodotti selezionati in base all'ora del giorno, alla stagione o ai momenti della vita (assenza momentanea, simulazione di presenza, ecc.).

Comanda automaticamente o manualmente un gruppo di prodotti in casa (tapparelle, tende da sole regolabili e tende esterne, ecc.)

4 comandi automatici al giorno.

Ampio display retroilluminato per una facile lettura delle informazioni.

Pulsante di selezione del modo (automatico, manuale, casuale).

Funzioni: su, giù, stop, posizione preferita "mia".

Funzione crepuscolare per chiudere automaticamente i dispositivi al crepuscolo.

Funzione copia/incolla per risparmiare tempo durante la programmazione.

Modalità orologio ON: l'orologio è attivato, la casa prende vita secondo gli orari impostati (4 fasce orarie programmabili al giorno,

1 settimana programmabile giorno per giorno).

Modalità casuale, simulazione di presenza: la casa prende vita autonomamente grazie alla programmazione a tempo.

Modalità manuale, orologio OFF, centralizzazione: l'orologio viene disattivato e l'utente prende il controllo dell'apparecchiatura.

Pre-programmazione di fabbrica.

Cambio automatico orario estivo/invernale.

Indicatore di batteria scarica. Fornito con staffa a parete.

Benefici

Più comfort! Chronis io gestisce automaticamente i movimenti dei dispositivi motorizzati. In modalità OFF si mantiene il controllo e si gestiscono i dispositivi come si desidera.

Più privacy! ad esempio, le tende si abbassano automaticamente per una cena tranquilla in famiglia.

Più sicurezza! La modalità di simulazione di presenza può essere attivata con un solo gesto. In inverno, tutte le persiane o le tapparelle si chiudono al calar della notte per isolare la casa dal freddo grazie alla funzione crepuscolare.

Chronis io

Ref 1805228 Dimensione: 120 x 80 x 21 mm

B

SENSORI WIREFREE | RADIO IO

Eolis 3D wirefree io

Sensore di vibrazione.

Rileva le oscillazioni della tenda da sole.
Riavvolge la tenda quando questa è sottoposta a vibrazioni provocate dal vento.
Si installa sulla barra terminale della tenda. Un sensore per ogni tenda.

Dimensioni : 153 x 38 x 25 mm
Indice di protezione: IP 44
Alimentazione: a batteria (2 x LR03/AAAA)
Peso: 0,9Kg. (con le batterie)



Confezioni da 10 pezzi o multipli.

Ref 9016355

A

Sunis II wirefree io

Sensore sole.

Sensore sole senza fili e autonomo.
Per le protezioni solari: compatibile con le applicazioni tapparella, tenda da sole, screen esterni, pergola e frangisole.
Gestisce l'apertura e la chiusura delle applicazioni in funzione della presenza o assenza del sole, a seconda della soglia selezionata.
Misura la luce del sole dall'alba al tramonto.

Diametro: 78 mm
Spessore: 37 mm
Angolo di rilevamento: 120°
Soglia di misura del sole: da 50 a 100 k Lux.
Indice di protezione: IP 34
Alimentazione: a batteria (2 x LR06/AAA)



Ref 1818285

A

Eolis wirefree io

Sensore vento.

Per la protezione contro il vento per tende da sole, screen esterni e pergola.
Anemometro che misura continuamente la velocità del vento.
Sensore radio senza fili e autonomo può essere fissato liberamente alla facciata.

Alimentazione: batteria (2 x LR06/AAA)
Tensione: 2 x 1,5 V
Soglia del vento: da 10 a 80 Km/h.
Resistenza massima al vento: 120 Km/h.
Dimensioni : 216 x 95 x 95 mm
Indice di protezione: IP 44



Ref 1816084

A

Thermis wirefree io

Sensore temperatura.

Funziona solo in abbinamento a TaHoma.
Gestisce l'attivazione e la disattivazione del riscaldamento, l'apertura e chiusura delle tapparelle, degli screen esterni e delle tende da sole in base alla soglia di temperatura impostata sull'interfaccia TaHoma.

Diametro: 78 mm
Spessore: 37 mm
Precisione della temperatura: 1,5°C
Indice di protezione: IP 34
Temperatura di esercizio: -20° / +60°C
Alimentazione: a batteria (2 x LR06/AAA)



Ref 1870848

A

SENSORI | RADIO IO

Eolis io

Sensore vento.

Per la protezione di una o più tende.
Rileva la velocità del vento e chiude la tenda, o le tende, se il vento supera la soglia preimpostata.
LED per l'immediata visualizzazione della corretta regolazione.
Sensore con predisposizione per sensore pioggia **Ondeis WT (ref. 9016345)**.

Dimensioni : 236 x 160 x 115 mm
Soglia del vento: da 10 a 88 Km/h
Resistenza massima al vento: 150 Km/h.
Indice di protezione: IP 34
Alimentazione 230 V
Temperatura di esercizio : -20° / +50°C.



Ref 1816092

A

Soliris io 230V

Sensore sole/vento.

Per l'apertura e chiusura di una o più protezioni solari al variare della luminosità e della velocità del vento.
LED per l'immediata visualizzazione della corretta regolazione.
Sensore con predisposizione per sensore pioggia **Ondeis WT (ref. 9016345)**.

Dimensioni : 236 x 160 x 115 mm
Indice di protezione: IP 34
Alimentazione 230 V.
Temperatura di esercizio : -20° / +50°C.



Ref 1870532

A

IZYMO IO

Izymo shutter receiver io

Il ricevitore SHUTTER receiver io consente di trasformare ogni motore cablato in un operatore intelligente e connesso. Può essere posizionato in una scatola da incasso dietro l'interruttore o in prossimità del operatore cablato. Non gestisce la posizione intermedia MY.

Alimentazione Ingresso: 220-240V AC Uscita: 2A

Potenza: max. 80Nm
Protocollo: io-homecontrol (2-vie)
Range in campo libero: 200 metri
Range interno: 20 metri attraverso 2 muri
Dimensioni: 43 x 43 x 18 mm
Peso: 50g
Indice di protezione: IP20
Temperatura di funzionamento: 0°C to +55°C



Ref 1822660

A

Izymo transmitter io

Izymo TRASMITTER io consente di trasformare qualsiasi pulsante o commutatore cablato in un controllo io. Quando è collegato a un pulsante, può anche essere utilizzato per lanciare scenari di TaHoma.

Alimentazione: Batteria CR2430 3V
Durata batteria: 3 anni
Protocollo: io-homecontrol (1-via)

Range in campo libero: 200 metri
Range interno: 20 metri attraverso 2 muri
Dimensioni: 35 x 43 x 8 mm
Peso: 20g
Indice di protezione: IP20
Temperatura di funzionamento: 0°C to +55°C
Compatibile con lampadine dimmerabili 230V (vedi scheda di compatibilità su somfypro.it)



Ref 1822609

A

Izymo Dimmer receiver io

Il ricevitore Izymo dimmer io può essere posizionato sia dietro l'interruttore a muro che accanto alla sorgente luminosa (a seconda dell'installazione). Può essere usato per aggiungere la funzione di dimmerazione a un'illuminazione compatibile già installata.

Alimentazione Ingresso: 220-240V AC
Protocollo: io-homecontrol (2-vie)

Range in campo libero: 200 metri
Range interno: 20 metri attraverso 2 muri maestri
Dimensioni: 43 x 43 x 18 mm
Peso: 50g
Indice di protezione: IP20
Temperatura di funzionamento: 0°C to +55°C
Umidità: 85% HR a 25°C



Ref 1822663

A

Izymo ON/OFF receiver io

Il ricevitore ON/OFF io consente di trasformare qualsiasi luce o impianto in un impianto intelligente e connesso. Può essere posizionato dietro l'interruttore, in prossimità della luce o dietro la presa elettrica.

Alimentazione Ingresso: 220-240V AC
Uscita: 230V, 10A
Max. potenza: Lampada alogena: 2000W

Protocollo: io-homecontrol (2-vie)
Range in campo libero: 200 metri
Range interno: 20 metri attraverso 2 muri maestri
Dimensioni: 43 x 43 x 18 mm
Peso: 50g
Indice di protezione: IP20
Temperatura di funzionamento: -30 °C a +70 °C



Ref 1822649

A

Smoove lighting io

Comando locale a parete a 1-via.

SMOOVE LIGHTING io è un interruttore touch, facile da installare ed utilizzare.

Da abbinare ai ricevitori izymo ON/OFF io, prese Somfy plug io e altri ricevitori luci io (funzione ON/OFF).



Ref 1822651

A

RICEVITORI | RADIO IO

Heating slim receiver io

Ricevitore io on/off per gestire un sistema di riscaldamento fino a 2KW. Compatibile con tutti i telecomandi io.



Ref 1811632

B

Lighting receiver io

Ricevitore per luci LED (strisce o spot).
Potenza max.: 90W per ogni uscita (3,75A) & 240W complessivi per ogni ricevitore (10A).
Dimensioni: 190 x 18,5 x 25 mm.
Disponibile in tre versioni:
WHITE: per LED dimmerabili monocromatici, 4 uscite indipendenti per ogni ricevitore.
RGB: per LED dimmerabili RGB, 1 uscita RGB + 1 Uscita white indipendente per ogni ricevitore.
TUNABLE White: per LED bianchi dimmerabili con regolazione della «temperatura» del bianco, 2 Uscite TUNABLE per ogni ricevitore.

Caratteristiche di compatibilità telecomandi io:
- Funzione Acceso/Spento: tutti i trasmettitori io
- Funzione Dimming: Smoove, Situo 1, Situo 5, Situo 1 Variation, Situo 5 A/M Variation io, NINA io, TaHoma, Connexoon io.
- Funzione RGB: Situo 5 A/M Variation io, NINA io, Tahoma, Connexoon

A richiesta è disponibile la scheda elettronica per integrazione in schede di controllo luci LED di terze parti. Per maggiori informazioni: tecnico.italia@somfy.com



Ref 1822612 RGB

A

Ref 1822611 White

A

Ref 1822613 Tunable white

B

ACCESSORI IO

Ripetitore io

Utilizzato per trasmettere informazioni tra un punto di controllo feedback e un dispositivo io. Pensato per grandi installazioni o case con 3 o più piani.

Ripete il segnale radio per aumentare la portata. Massimo 3 ripetitori per installazione.



Ref 9014069

A

Trasmettitore a contatti puliti in tecnologia io-homecontrol.

Trasmettitore a contatti puliti in tecnologia io-homecontrol. Alimentazione 230 V. Può essere gestito da: doppio pulsante non interbloccato di qualsiasi marca o da contatti puliti da qualsiasi sistema

domotico. Funzione Salita/Discesa/Stop. Non compatibili con applicazioni che richiedono funzione Tilting o Dimmer (Frangisole o Luci Dimmerabili) Non gestisce la posizione MY



Ref 9018155

B

Plug io

La presa Plug io consente il controllo remoto di un sistema di illuminazione. Può essere controllato da TaHoma e da qualsiasi altro punto di controllo io

- Resistivo: 1800 W
- Incandescente: 800W (3 per uscita)
- Fluorescente: 200W (3 per uscita)
- LED: 150 W (3 per presa)



Massima illuminazione supportata :

Centralizzazione: con Situo io

Simulazione presenza: con TaHoma

Creazione scenari con luci: con TaHoma



Ref 1822618 Tipo F

A

COMANDI RADIO RTS | SMOOVE



Flash



IP30 | Senza fili



Benefici

Gamma di controlli wireless che combina tecnologia sensibile e design.
 - Basta toccare Smoove con la punta delle dita per muovere il dispositivo.
 - Un segnale sonoro discreto indica quando il comando è stato inviato.

SEMPLICE DA INSTALLARE

Senza fili e senza interventi sui muri.
 Facile da programmare: emette un piccolo «bip» quando si accende attraverso il tasto on/off e quando i fincorsa sono stati impostati.



Tasto prog.

Caratteristiche

Punto di comando touch a parete, individuale o di gruppo.
 - Muove uno o più prodotti portanti nella stessa stanza.
 - Controllo locale monodirezionale.
 - Indicatore di batteria scarica.
 - Funzioni: su, giù, stop e posizione preferita "my".

Versione Smoove Open/Close:

Apertura di prodotti orizzontali (cancelli, tende scorrevoli, persiane a battente...).

Smoove a 1, 2 e 4 canali con tasti meccanici

Smoove Origin 1 RTS

Comando a parete. 1 canale.
 Adatto per aperture verticali.
 Fornito di supporto a muro.

Controllo locale monodirezionale con indicatore luminoso per visualizzare il livello di autonomia.

Funzioni: su, stop, giù e "posizione "my".
 Indicatore di batteria scarica.
 CORNICE INCLUSA.

Tipo di batteria: CR 2430
 Tensione: 1 x 3 V
 Frequenza: RTS 433,42 MHz
 Temperatura di esercizio: 0° / + 60°C
 Dimensioni: 80 x 80 x 10 mm
 Indice di protezione: IP 30
 Fissaggio del modulo e del telaio: agganciando il modulo e il supporto a parete con 2 viti



Ref 1810880

A

Smoove Origin 2 RTS

Comando a parete. 2 canali.
 Adatto per aperture verticali.
 Fornito di supporto a muro.

Controllo locale monodirezionale con indicatore luminoso per visualizzare il livello di autonomia.

Funzioni: su, stop, giù e "posizione "my".
 Indicatore di batteria scarica.
 CORNICE INCLUSA.

Tipo di batteria: CR 2430
 Tensione: 1 x 3 V
 Frequenza: RTS 433,42 MHz
 Temperatura di esercizio: 0° / + 60°C
 Dimensioni: 80 x 80 x 10 mm
 Indice di protezione: IP 30
 Fissaggio del modulo e del telaio: agganciando il modulo e il supporto a parete con 2 viti



Ref 1800223

A

Smoove Origin 4 RTS

Comando a parete. 4 canali.
 Adatto per aperture verticali.
 Fornito di supporto a muro.

Controllo locale monodirezionale con indicatore luminoso per visualizzare il livello di autonomia.

Funzioni: su, stop, giù e "posizione "my".
 Indicatore di batteria scarica.
 CORNICE INCLUSA.

Tipo di batteria: CR 2430
 Tensione: 1 x 3 V
 Frequenza: RTS 433,42 MHz
 Temperatura di esercizio: 0° / + 60°C
 Dimensioni: 80 x 80 x 10 mm
 Indice di protezione: IP 30
 Fissaggio del modulo e del telaio: agganciando il modulo e il supporto a parete con 2 viti



Ref 1800295

A

A Sono prodotti di norma disponibili a stock.

B Non sono prodotti a stock. Tempi di consegna 15gg. Non è richiesto un minimo d'ordine.

COMANDI RADIO RTS | SMOOVE

Smoove a 1 canale con tasti touch

Modulo Smoove 1 RTS

Comando a parete a sfioramento. 1 canale.
 Adatto per aperture verticali.
 Fornito di supporto a muro,
 DA ABBINARE CORNICE.

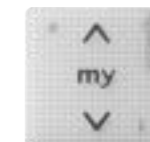

Pure shine



Black shine



Silver shine

Ref 1810881 Pure shine | 50 x 50 x 10 mm

A

Ref 1810882 Black Shine | 50 x 50 x 10 mm

A

Ref 1810883 Silver Shine | 50 x 50 x 10 mm

A

Modulo Smoove 1 Open/Close RTS

Comando a parete a sfioramento. 1 canale.
 Adatto per aperture orizzontali come persiane e cancelli a battente. Fornito di supporto a muro.
 DA ABBINARE CORNICE.



Pure shine



Black shine

Ref 1811011 Pure shine | 50 x 50 x 10 mm

A

Ref 1811009 Black Shine | 50 x 50 x 10 mm

B

Cornici Smoove

Cornici per moduli Smoove a sfioramento

Cornici da abbinare ai moduli Smoove touch.



Pure



Black



Silver



Doppia pure

Ref 9015022 Pure | 80 x 80 x 10 mm

A

Ref 9015023 Black | 80 x 80 x 10 mm

A

Ref 9015025 Silver | 80 x 80 x 10 mm

A

Ref 9015238 Pure | Cornice doppia | 145 x 80 x 10 mm

A

TELECOMANDI RADIO RTS | SITUO 1 & 5

Flash



Situazione 1 e 5 io:
Tapparelle, screen, Luci, Tenda da sole, Veneziane...

my
Tasto posizione preferita MY o stop.

LED
Canale selezionato/ invio comando

Selettore
per la scelta del canale (da 1 a 5)



IP30 Senza fili



Caratteristiche

Telecomando a 1 o 5 canali.
- Permette di controllare uno o più dispositivi.
- Controllo locale a una via.
- Funzioni: Su, giù, stop e posizione preferita "my".
Viene fornito con un supporto a parete.

SEMPLICE DA INSTALLARE

LPM: Sempre attivo ad eccezione degli attuatori autonomi Velux
Prog: Tasto di programmazione
Ergo: Tasto per selezionare 4 modalità di funzionamento

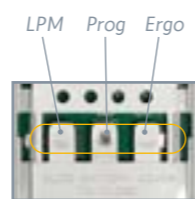

Contenuto della confezione

Telecomando, Batteria CR2032,
Supporto a muro + adesivo di fissaggio
Guida all'installazione

Situazione 1 RTS

Telecomando monocanale con funzione di comando individuale o di gruppo.
Fornito con supporto a muro.
Apertura, chiusura, stop/My.



Ref 1870405 Pure	A
Ref 1870409 Iron	B

Situazione 5 RTS

Telecomando multicanale (5 canali) con funzione di comando decentralizzato e/o di gruppo.
Fornito con supporto a muro.
Apertura, chiusura, stop/My.
Selettore canale.



Ref 1870421 Pure	A
Ref 1870425 Iron	B

Situazione 1 Soliris RTS

Telecomando monocanale con funzione di comando individuale o di gruppo.
Con funzione sole.
Fornito con supporto a muro.
Apertura, chiusura, stop/My.



Ref 1870537 Pure	A
------------------	---

Situazione 5 Soliris RTS

Telecomando multicanale (5 canali) con funzione di comando decentralizzato e/o di gruppo.
Con funzione sole.
Fornito con supporto a muro.
Apertura, chiusura, stop/My.
Selettore canale.



Ref 1870539 Pure	A
------------------	---

TELECOMANDI RADIO RTS | SITUO 1 & 5 VAR

Flash



Situazione 1 e 5 Var io:
Veneziane, Frangisole, Tapparelle con stecche orientabili, riscaldamento, luci, pergola...

ROTELLA TILTING LAMELLE / DIMMER LUCI
Nuova rotella ergonomica per il controllo di precisione per lamelle e intensità della luce.

my
Tasto posizione preferita MY o stop.

LED
Canale selezionato/ invio comando

Selettore
per la scelta del canale (da 1 a 5)



IP30 Senza fili



Caratteristiche

Telecomando a 1 o 5 canali.
- Permette di controllare uno o più dispositivi.
- Con rotella per l'orientamento delle lamelle e funzione dimming per luci.
- Controllo locale a una via.
- Funzioni: Su, giù, stop e posizione preferita "my".
Viene fornito con un supporto a parete.

SEMPLICE DA INSTALLARE

LPM: Sempre attivo ad eccezione degli attuatori autonomi Velux
Prog: Tasto di programmazione
Ergo: Tasto per selezionare 4 modalità di funzionamento

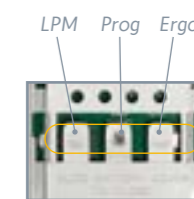

Contenuto della confezione

Telecomando, Batteria CR2430,
Supporto a muro + adesivo di fissaggio
Guida all'installazione

Situazione 1 Var RTS

Telecomando monocanale con funzione di comando individuale o di gruppo.
Con rotella per l'orientamento delle lamelle per frangisole e funzione dimming per luci.
Fornito con supporto a muro.
Apertura, chiusura, stop/My.



Ref 1811608 Pure	A
Ref 1811609 Iron	B

Situazione 5 Var RTS

Telecomando multicanale (5 canali) con funzione di comando decentralizzato e/o di gruppo.
Con rotella per l'orientamento delle lamelle per frangisole e funzione dimming per luci.
Fornito con supporto a muro.
Apertura, chiusura, stop/My.
Selettore canale.



Ref 1811610 Pure	A
Ref 1811611 Iron	B

Situazione 1 Soliris Var RTS

Telecomando monocanale con funzione di comando individuale o di gruppo.
Con rotella per l'orientamento delle lamelle per frangisole.
Con funzione sole.
Fornito con supporto a muro.
Apertura, chiusura, stop/My.



Ref 1800503 Pure	A
------------------	---

TELECOMANDI RADIO RTS | TELIS 16 & CHRONIS 6



- Led luminoso
- Schermo LCD
- Numeri del canale
- Icona prodotto
- Icona stato batteria
- Nome prodotto (fino a 7 lettere + 1 numero)
- Pulsante di selezione
- Pulsante di navigazione
- Salita / discesa / posizione preferita MY

Flash



IP30 | Senza fili

Benefici

Ancora più comfort con il controllo centralizzato.

I telecomandi Telis 16 RTS e Chronis 6 RTS possono controllare tutte le applicazioni di una casa: tapparelle di ogni dimensione, tende da sole, tende interne, tende verticali esterne, screen...

Novità:

Programmazione ancora più facile e interfaccia intuitiva:
 > Il telecomando è ancora più semplice da utilizzare.
 > Le modifiche alla programmazione possono essere fatte in ogni momento per rispondere ai bisogni che cambiano.
 Risparmierai più tempo per ogni installazione!

Telis 16 RTS

Telecomando di centralizzazione radio RTS a 16 canali, individuale, di zona o generale. Controlla fino a 16 prodotti o gruppi di prodotti, componendo e nominando facilmente i gruppi attraverso lo schermo. Sicurezza garantita: codice di comando a prova di manomissione. Funzioni: su, giù, stop e posizione "my". Indicatore di batteria scarica incorporato. Compatibile con tutti i motori radio RTS.

Tipo di batteria: 2 x LR03 batterie AAA
 Tensione: 2 x 1,5 V
 Frequenza: RTS 433.42 MHz
 Dimensioni: 151 x 47 x 18 mm
 Indice di protezione: IP 30
 Fornito con supporto a parete.



Ref 1811020 Atrio

A

Ref 1811021 Silver

A

Chronis 6 RTS

Telecomando RTS a 6 canali, programma e controlla le aperture della casa in base all'ora del giorno. Controlla fino a 16 prodotti o gruppi di prodotti, componendo e nominando facilmente i gruppi attraverso lo schermo. Sicurezza garantita: codice di comando a prova di manomissione. Funzioni: su, giù, stop e posizione "my". Indicatore di batteria scarica incorporato. Compatibile con tutti i motori radio RTS.

Tipo di batteria: 2 x LR03 batterie AAA
 Tensione: 2 x 1,5 V
 Frequenza: RTS 433.42 MHz
 Dimensioni: 151 x 47 x 18 mm
 Indice di protezione: IP 30



Ref 1805209 Atrio

A

Ref 1805210 Silver

B

TELECOMANDI RADIO | TASCABILI

Keygo

Telecomando tascabile a 1 via per il controllo di 4 prodotti. Set di 4 colori (nero, rosso, verde e blu). Autonomia: 2 anni (6 aperture chiusure al giorno). Non è possibile programmare il motore: utilizzare telecomandi Situo o comandi Smoove.

Temperatura di utilizzo: -20°/+70°C
 Dimensioni: 59 x 35 x 14 mm
 Tipo di batteria: CR 2430
 Tensione: 1 x 3 V
 Indice di protezione: IP 40



Clip parasole Keygo

Sacchetti da 10 pezzi



Ref 1841134 io

A

Ref 1841064 RTS

A

Ref 9014991

A

SENSORI WIREFREE | RADIO RTS

Eolis 3D wirefree RTS

Sensore di vibrazione.

Rileva le oscillazioni della tenda da sole.
Riavvolge la tenda quando questa è sottoposta a vibrazioni provocate dal vento.
Si installa sulla barra terminale della tenda. Un sensore per ogni tenda.

Dimensioni : 153 x 38 x 25 mm
Indice di protezione: IP44
Alimentazione: a batteria (2 x LR03/AAAA)
Peso: 0,9Kg. (con le atterie)



Confezioni da 10 pezzi o multipli.

Ref 9014400

A

Sunis wirefree RTS

Sensore sole.

Alimentazione autonoma tramite celle solari, nessun collegamento alla rete elettrica.
Nessun collegamento cablato: nessun filo tra il motore e il sensore, nessun filo di alimentazione per il sensore.

Fissaggio del supporto con 2 viti.
Diametro: 100 mm
Spessore: 50 mm
Indice di protezione: IP44
Alimentazione: cella solare



ATTENZIONE: utilizzare con telecomando che gestisce la funzione sole (Soliris).

Ref 9013075

A

SENSORI | RADIO RTS

Eolis RTS

Sensore vento.

Per la protezione di una o più tende.
Rileva la velocità del vento e chiude la tenda, o le tende, se il vento supera la soglia preimpostata.
Fornito con cavo da 5 m.
LED per l'immediata visualizzazione della corretta regolazione.

Dimensioni : 236 x 160 x 115 mm
Indice di protezione: IP 34
Alimentazione 230 V.
Temperatura di esercizio : -20° / + 50°C.



Ref 1816068

A

Soliris RTS

Sensore sole/vento.

Per l'apertura e chiusura di una o più protezioni solari al variare della luminosità e della velocità del vento.
Fornito con cavo da 5 m.
LED per l'immediata visualizzazione della corretta regolazione.

Dimensioni : 236 x 160 x 115 mm
Indice di protezione: IP 34
Alimentazione 230 V.
Temperatura di esercizio : -20° / + 50°C.



Ref 1818212

A

Soliris Rain RTS

Sensore sole/vento e pioggia.

Sensore con predisposizione per sensore pioggia **Ondeis WT (ref. 9016345)**.
Compatibile con tutte le tipologie di protezioni solari esterne.

Dimensioni : 236 x 160 x 115 mm
Indice di protezione: IP 34
Alimentazione 230 V.
Temperatura di esercizio : -20° / + 50°C.



Ref 1818225

A

SENSORI | RADIO RTS PER MOTORI CABLATI

Kit Eolis RTS

Kit vento con telecomando.

Rende compatibile una tenda con motore cablato con i sensori radio RTS .
Eolis RTS 1816068 + Ricevitore Universale RTS 1810624 + Situo 1 RTS 1870405



Ref 1816064

A

Kit Soliris RTS

Kit sole/vento con telecomando.

Rende compatibile una tenda con motore cablato con i sensori radio RTS .
Soliris RTS 1818212 + Ricevitore Universale RTS 1810624 + Situo 1 Soliris RTS 1870537



Ref 1818207

A

COMANDI | CABLATI

Chronis Smoove Uno

- Comando individuale cablato + timer
- Gestisce un motore tramite programmazione a tempo.
- Programmazione settimanale, giorno per giorno.
- Fino a 4 comandi automatici al giorno.
- Funzione dell'ora legale.
- Visualizzazione dell'ora e del prossimo ordine programmato.
- Regolazione di tutti i parametri: tempo, soglie, comandi automatici...
- Compatibile con il sensore solare : SUNIS II io ref 1818285, per le protezioni solari.

- Funzione Auto/Manuale
- Display del modulo con retroilluminazione e accesso diretto alle funzioni principali.
- Compatibile con lo strumento di impostazione Quick Copy.

Alimentazione : 230V - 50Hz
Lunghezza: 80 mm
Larghezza: 80 mm
Spessore: 48 mm
Peso: 0,096 kg



Ref 1805265 In sostituzione di Chronis UNO 1805007

B

Soliris Smoove Uno

- Comando individuale cablato
- Visualizzazione dell'ora, ordine successivo di arrivo e sensori accoppiati.
- Gestione ottimizzata delle apparecchiature motorizzate con sensori vento/sole/pioggia.
- Compatibile con il sensore solare: SUNIS II io, per le protezioni solari.
- Compatibile con i sensori cablati: Soliris WT (sensore vento + sole), Ondeis WT (sensore pioggia), Eolis WT (sensore vento).
- Programmazione settimanale, giorno per giorno.

- Fino a 4 ordini automatici al giorno.
- Funzione dell'ora legale.
- Regolazione di tutti i parametri: tempo, soglie, comandi automatici...
- Funzione Auto/Manuale
- Display retroilluminato.
- Compatibile con lo strumento di impostazione Quick Copy.

Alimentazione : 230V - 50Hz
Lunghezza: 80 mm
Larghezza: 80 mm
Spessore: 48 mm
Peso: 0,096 kg



Ref 1818301 In sostituzione di Soliris UNO 1818148

A

Chronis Smoove IB+

- Comando generale per la linea bus IB con funzione Timer
- Gestisce un motore tramite programmazione a tempo.
- Programmazione settimanale, giorno per giorno.
- Fino a 4 comandi automatici al giorno.
- Funzione dell'ora legale.
- Visualizzazione dell'ora e del prossimo ordine programmato.
- Regolazione di tutti i parametri: tempo, soglie, comandi automatici...
- Compatibile con il sensore solare : SUNIS II io ref 1818285, per le protezioni solari.

- Funzione Auto/Manuale
- Display del modulo con retroilluminazione e accesso diretto alle funzioni principali.
- Compatibile con lo strumento di impostazione Quick Copy.

Alimentazione : 230V - 50Hz
Lunghezza: 80 mm
Larghezza: 80 mm
Spessore: 33 mm
Peso: 0,096 kg



Ref 1805267 In sostituzione di Chronis IB 1805031

B

Soliris Smoove IB+

- Comando generale per la linea bus IB per gestione sensori sole/vento/pioggia e funzione timer
- Visualizzazione dell'ora, ordine successivo di arrivo e sensori accoppiati.
- Gestione ottimizzata delle apparecchiature motorizzate con sensori vento/sole/pioggia.
- Compatibile con il sensore solare: SUNIS II io, per le protezioni solari.
- Compatibile con i sensori cablati: Soliris WT (sensore vento + sole), Ondeis WT (sensore pioggia), Eolis WT (sensore vento).
- Programmazione settimanale, giorno per giorno.

- Fino a 4 ordini automatici al giorno.
- Funzione dell'ora legale.
- Regolazione di tutti i parametri: tempo, soglie, comandi automatici...
- Funzione Auto/Manuale
- Display retroilluminato.
- Compatibile con lo strumento di impostazione Quick Copy.

Alimentazione : 230V - 50Hz
Lunghezza: 80 mm
Larghezza: 80 mm
Spessore: 33 mm
Peso: 0,096 kg



Ref 1818303 In sostituzione di Soliris IB 1818161

A

COMANDI | CABLATI

Smoove Origin IB

- Comando generale per linea bus IB.
- Per installazione da interno, in scatola da incasso tipo 502

Abbinare cornice Pure art. 9015022 (non compresa).



+



Ref 1811272 In sostituzione di Centralis IB 1810094

A

Ref 9015022 Pure

A

Smoove Uno io

- Comando singolo
- Comando touch
- Auto-Manu per attivare / disattivare le funzioni automatiche.

Abbinare cornice Pure art. 9015022 (non compresa).

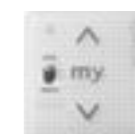

+



Ref 1811582

B

Ref 9015022 Pure

A

Smoove Uno IB+

- Comando singolo e decentralizzato (tramite linea bus IB) per un motore a 230 Vac
- Comando touch
- Auto-Manu per attivare / disattivare le funzioni automatiche.
- Compatibilità prodotto: tapparella, frangisole, tenda interna, tenda da sole, screen verticale.
- Per installazione da interno, in scatola da incasso tipo 502 (profondità minima 50mm)
- Per comando generale abbinare a Smoove Origin IB, Soliris IB, Chronis IB

Abbinare cornice Pure art. 9015022 (non compresa).

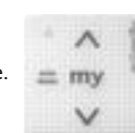

+



Ref 1811203

A

Ref 9015022 Pure

A

Scatola montaggio Smoove

Scatola per montaggio a superficie della gamma Smoove®.
Finitura: Bianca
Profondità: 45 mm



Ref 9019971

B

Inis PM & PF

- Invertitore per motori cablati a 230V. in superficie.
- **Posizione momentanea:** il supporto deve essere mantenuto per tutta la durata dell'operazione. • Connettori rapidi.
- **Posizione fissa:** basta una semplice pressione del pulsante per accenderlo. Lunghezza: 82 mm
Larghezza: 44 mm
Spessore: 54 mm
- Custodia da incasso per montaggio. Peso: 0,056 kg



Ref 1800516 PM Posizione momentanea

A

Ref 1800515 PF Posizione fissa

A

Quick copy tool

Tool per l'installatore.
Strumento di regolazione per facilitare la programmazione dei moduli Chronis/Soliris Smoove Uno.
Consente di risparmiare tempo durante l'installazione quando è necessario installare più punti di controllo.

- Funzioni:
- Copia le impostazioni da un prodotto all'altro.
- Con un computer: regolazione dei parametri e salvataggio delle configurazioni.

Alimentazione: 2 batterie AA
Lunghezza: 146 mm
Larghezza: 70 mm
Altezza: 25 mm
Peso: 110 g



Ref 9019596

B

SENSORI | CABLATI

Eolis WT

Sensore vento.

Fornito con cavo da 3 m.

Profondità: 167 mm.
Peso: 0.23 Kg.
Spessore: 60 mm.
Altezza: 79 mm.



Ref 9101480

A

Soliris WT

Sensore sole/vento

Fornito con cavo da 3 m.
Da abbinare esclusivamente a:
Soliris Smooove IB+ e Soliris Smooove Uno

Profondità: 167 mm.
Peso: 0.23 Kg.
Spessore: 60 mm.
Altezza: 79 mm.



Ref 9101474

A

Ondeis WT

Sensore pioggia.

Tiene conto delle precipitazioni per la gestione della protezione delle tende esterne.

Alimentazione: 230V AC
Dimensioni: 115 x 100 x 85 mm
Classe di protezione: IP44
Classe di protezione: II

Per collegamento a motori WT abbinare:

- Soliris Smooove IB+
- Soliris Smooove Uno

Per collegamento a motori RTS abbinare:

- Soliris Rain RTS
- Trasmettitore a contatti puliti RTS

Per collegamento a motori io abbinare:

- Eolis io



Ref 9016345

A

Cellula solare

Specifica per Soliris Smooove IB+ e Soliris Smooove Uno



Ref 9154217

A

Kit Eolis WT

Eolis 9101480 + Centralina 1816046



Ref 1816048

A

Centralina Eolis WT



Ref 1816046

A

RICEVITORI E TRASMETTITORI | CABLATI

Scatola di comando per 2 motori

Specifico per tapparelle e tende de sole.
Permette disincronizzare 2 motori montati sullo stesso rullo.



Ref 9750040

A

Ricevitore universale RTS

Specifico per tenda de sole.
Per l'azionamento di un motore cablato.
Per montaggio esterno.
Compatibile con tutti i sensori RTS.



Ref

A

Ricevitore platine RTS

Specifico per tapparelle.
Per l'azionamento di un motore cablato.
Per montaggio esterno.
Compatibile con tutti i sensori RTS.



Ref 1810315

A

Trasmettitore a contatti puliti RTS

Specifico per tapparelle e tenda de sole.
Può essere gestito da doppio pulsante non interbloccato di qualsiasi marca, da Centralis IB o sensore pioggia Ondeis WT.
Non compatibile con i motori Sonesse 40 RTS programmati in modalità veneziana.
Trasmettitore a 230 V.



Ref 1810135

A

Trasmettitore RS485 RTS

Specifico per tapparelle e tenda de sole.
Rende compatibili i motori RTS con il BUS RS485
Trasmettitore per il controllo di qualsiasi dispositivo radio RTS tramite sistema di centralizzazione su BUS RS485.
In uscita fino a 16 canali, in ingresso bus RS485 o contatti puliti (max. 5 canali).



Ref 1810803

B

ACCESSORI ILLUMINAZIONE RTS

Ricevitore luci RTS

Ricevitore radio RTS. Associato ai trasmettitori RTS, permette il controllo individuale di una lampada (500W max.).

Alimentazione: 220/240V - 50/60Hz
Frequenza: RTS 433.42 MHz
Temperatura di esercizio : - 30 a + 60°C
Indice di protezione: IP55



Ref 1810628 110 x 110 x 40 mm

A

Micro ricevitore RTS a parete per luci

Specifico per luci.
Ricevitore per il controllo dei punti luce in tecnologia RTS tramite pulsante e/o telecomando.
Potenza max 500 W.
Da inserire in scatola 503.



Ref 2401161

A

somfy®

CATALOGO2023

Motori



RS100 IO & IO HYBRID



Flash



Referenze

Ref 1033114	RS100 io 6/17	A
Ref 1033115	RS100 io 10/17	A
Ref 1033116	RS100 io 15/17	A
Ref 1033117	RS100 io 20/17	A
Ref 1033107	RS100 io Hybrid 6/17	A
Ref 1033111	RS100 io Hybrid 10/17	A
Ref 1033112	RS100 io Hybrid 15/17	A
Ref 1033113	RS100 io Hybrid 20/17	A

Caratteristiche

Adatto a tutti i tipi di tapparella
Gabbia elettronica.

Capacità della gabbia: 136 giri.
Connettore a spina con clip.

4 modalità di regolazione: manuale / semiautomatico con stopper e cintino rigido o blocco antieffrazione.

Ricevitore radio io integrato.

Radio frequenza io Tri-frequenza 868-870 con ritrasmissione dell'ordine fino a 8 volte con telecomandi a 2W.

Comandi a parete consigliati accanto ad ogni tapparella: Smoove Sensitive RS100 io laccato bianco (ref. 1811323) oppure Somme Origin RS100 (ref. 1811722).

Consegnato senza adattatori, senza supporto e senza telecomando.



PLUG & PLAY



CABLAGGIO IN PARALLELO



ARRESTO IN CASO DI OSTACOLO



ARRESTO IN CASO DI GHIACCIO



SOMFY DRIVE CONTROL



ARRESTO CON BLOCCHI DI SICUREZZA

Benefici

Per il professionista

Installazione semplificata

Plug & Play che permette la regolazione automatica dei fincorsa (con stopper e cintino rigido o blocco antieffrazione), così come il senso di rotazione.

Motore a doppio isolamento (non necessita di filo di terra).

Ecosistema completo di strumenti per professionisti:

compatibile con TaHoma pro APP per una programmazione semplice e veloce da smartphone (con box TaHoma Switch)

Miglioramento della durata di vita del prodotto:

grazie a Somfy Drive Control il motore compensa automaticamente le variazioni della lunghezza del telo della tapparella nel corso degli anni.

Per il privato

Protezione della tapparella:

maggior durata della tapparella grazie al motore a due velocità: si avvia e si arresta dolcemente (Soft start/Soft stop).

Comfort acustico:

con la modalità discreta, attivata dallo Smoove RS100 io, la tapparella diventa silenziosa.

Protezione della tapparella con arresto su ostacolo: arresto automatico quando il motore identifica un'ostacolo durante il movimento in discesa della tapparella (con cintini rigidi o blocchi antieffrazione).

RS100 IO & IO HYBRID

Caratteristiche tecniche

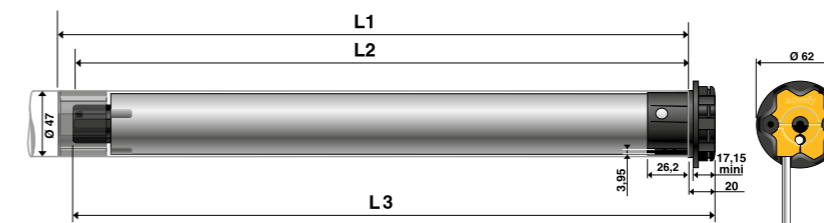

OPERATORE	L1	L2	Coppia nomin. Nm	Velocità giri/min	Portata Teorica Kgf	Potenza Assorbita W	Diametro min. tubo	Peso Kg.	Imballo indivisibile
RS100 io 6/17	464	449	6	17	24	40	50 x 1,5	1,19	5
RS100 io 10/17	478	463	10	17	40	55	50 x 1,5	1,32	5
RS100 io 15/17	521	506	15	17	60	80	50 x 1,5	1,45	5
RS100 io 20/17	538	523	20	17	80	100	50 x 1,5	1,67	5
RS100 io HYBRID 6/17	464	449	6	17	24	40	50 x 1,5	1,19	5
RS100 io HYBRID 10/17	478	463	10	17	40	55	50 x 1,5	1,32	5
RS100 io HYBRID 15/17	521	506	15	17	60	80	50 x 1,5	1,45	5
RS100 io HYBRID 20/17	538	523	20	17	80	100	50 x 1,5	1,67	5

NB: Gli operatori RS100 io vengono forniti con cavo di alimentazione da 3 m bianco tipo HOSVVF a 2 conduttori, sezione fili 0,75 mm²; in caso di applicazione esterna, proteggere sotto guaina secondo le normative vigenti. Gli operatori RS100 io HYBRID vengono forniti con cavo di alimentazione da 2,5 m bianco tipo HOSVVF a 4 conduttori, sezione fili 0,75 mm²; in caso di applicazione esterna, proteggere sotto guaina secondo le normative vigenti.

SUGGERIMENTO | Comando cablatto a pulsate, comando radio e connesso

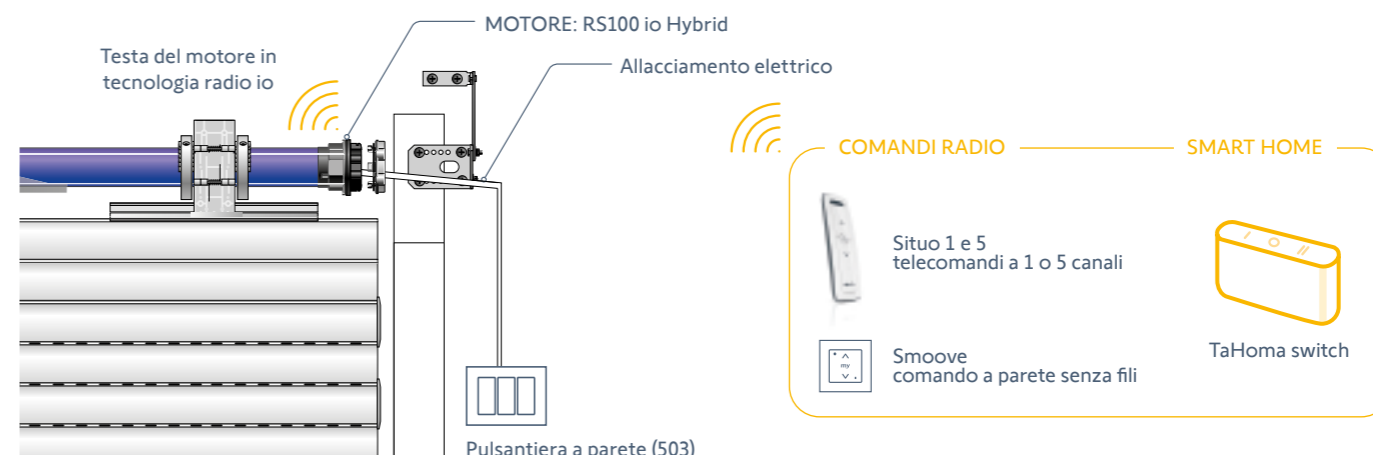

VIDEO ISTRUZIONI

FOCUS | Cablaggio RS100 Hybrid

Attenzione: il cablaggio di RS100 Hybrid, è differente dal collegamento di un normale motore WT. Rispettare lo schema in figura.

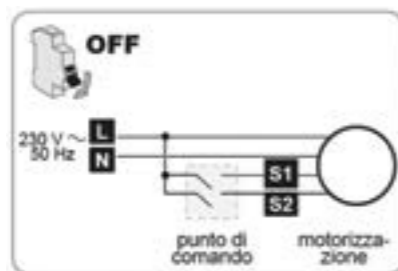

	Cavo	230 V ~ 50 Hz
(L)	Grigio	Fase
(N)	Blu	Neutro
(S1)	Nero	Direzione 1
(S2)	Marrone	Direzione 2

SUGGERIMENTO | Accessori

Smoove Origin RS100 io

Comando a parete.

1 canale.

CON CORNICE.

Tasti: Su, Giù, stop/My

Colore bianco



Ref 1811722

Cavo prova motore RS100 io hybrid



Ref 9020579

OXIMO IO



Flash



ø50 | IP44 | 230V



Referenze

Ref 1032696 OXIMO io 6/17	A
Ref 1037686 OXIMO io 10/17	A
Ref 1039589 OXIMO io 15/17	A
Ref 1041627 OXIMO io 20/17	A
Ref 1045513 OXIMO io 30/17	A
Ref 1049605 OXIMO io 40/17	A
Ref 1049732 OXIMO io 50/12	A
Ref 1130334 OXIMO io SHORT 6/17	A

Caratteristiche

Gabbia elettronica di finecorsa.
Capacità della gabbia: 136 giri.
Regolazione automatica delle posizioni di finecorsa.
4 modalità di regolazione: manuale / semiautomatico con un trasmettitore io automatico (con stopper e cintino rigido o blocco antieffrazione).
Posizione preferita preimpostata.
Ricevitore radio io integr ato.
Radio tri-frequenza io 868-870Hz con ritrasmissione dell'ordine fino a 8 volte con telecomandi a 2W.



PLUG & PLAY



ARRESTO IN CASO DI OSTACOLO



ARRESTO IN CASO DI GHIACCIO



SOMFY DRIVE CONTROL



ARRESTO CON BLOCCHI DI SICUREZZA

FOCUS | oximo short io

Attenzione: Non è possibile impostare i finecorsa manuali!

Oximo S io + Modulo Oximo io

Per il corretto funzionamento del motore è necessario l'uso di stoppers e cintini rigidi. Per tapparelle con larghezza minima di 425 mm. Elettronica esterna.



Solo 375 mm !



Ref 1130334	A
-------------	---

FOCUS | Funzione sole compatibile

Sunis II Wirefree io

Sensore solare senza fili



Ref 1818285	B
-------------	---

Benefici

Per il professionista

Facile installazione:

Regolazione automatica delle posizioni di finecorsa (con stopper e cintino rigido o blocco antieffrazione).

Maggiore sicurezza:

Chiave di crittografia a 128 bit esclusiva per ogni installazione.
Visibilità in tempo reale grazie alla tecnologia bi-direzionale io:
- Una conferma della corretta esecuzione degli ordini dati.
- Monitoraggio in tempo reale del funzionamento della sua installazione.

Soluzione adattabile a tutti i tipi di tapparelle e a tutti gli accessori della gamma LT.

Per il privato

Maggiore durata del prodotto grazie a Somfy Drive Control, il motore compensa automaticamente le variazioni di lunghezza del telo della tapparella nel tempo.

Protezione antigelo: il motore si arresta quando in fase di sollevamento della tapparella sente maggior sforzo causato dal ghiaccio.

Protezione della tapparella con arresto su ostacolo: arresto automatico quando il motore identifica un'ostacolo durante il movimento in discesa della tapparella (con cintini rigidi o blocchi antieffrazione).

Resistenza all'effrazione: resistenza al sollevamento quando il motore è a finecorsa basso e i catenaccioli sono inseriti.

OXIMO IO

Caratteristiche tecniche

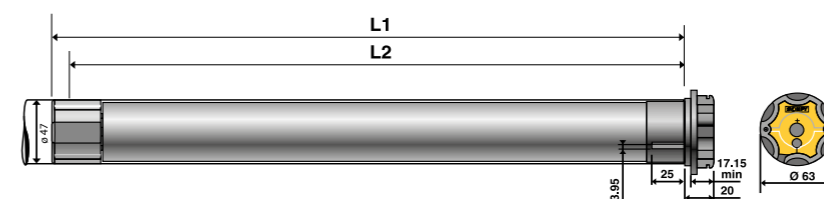

OPERATORE	L1	L2	Coppia nomin. Nm	Velocità giri/min	Portata Teorica Kgf	Potenza Assorbita W	Diametro min. tubo	Peso Kg.	Imballo indivisibile
OXIMO io 6/17	555	590	6	17	24	90	50 x 1,5	1,80	1
OXIMO io 10/17	555	640	10	17	40	120	50 x 1,5	1,94	1
OXIMO io 15/17	605	640	15	17	60	140	50 x 1,5	2,04	1
OXIMO io 20/17	605	640	20	17	80	160	50 x 1,5	2,25	1
OXIMO io 30/17	655	660	30	17	120	240	50 x 1,5	2,55	1
OXIMO io 40/17	675	730	40	17	160	270	50 x 1,5	2,80	1
OXIMO io 50/12	655	660	50	12	200	240	50 x 1,5	1,25	5
OXIMO SHORT io 6/17	375	367	6	17	24	90	50 x 1,5	1,30	5

N.B.: Gli operatori Oximo io vengono forniti con cavo di alimentazione da 3 m bianco tipo HO5VVF a 3 conduttori, sezione fili 0,75 mm²; in caso di applicazione esterna, proteggere sotto guaina secondo le normative vigenti.

SUGGERIMENTO | Installazione

Installare OBBLIGATORIAMENTE stopper e cintini rigidi



CINTINO RIGIDO OCTOCLICK

Per profilo da 9 e 14 mm. Tubo ottagonale ø 60

Ref 9013193A 1 maglia	A
Ref 9013195A 2 maglie	A

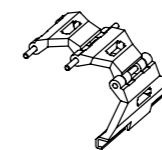

ANTIEFFRAZIONE VAS

per stecca con profilo da 14mm

Ref 9840225 3 elementi	A
Ref 9840226 4 element	A



CORONA VAS

da ordinare 2 pezzi per ogni antieffrazione VAS

Ref 9840227 60mm	A
Ref 2003596 70mm	A

SUGGERIMENTO | Accessori

Cavo prova motore universale

Per tutti i motori HiPro, WT, RTS, io



Ref 9015971	A
Ref 9014010 Solo terminale cavo	A

KIT OXIMO 40 WIREFREE RTS



Flash



Referenze

Ref 1025197 KIT OXIMO 40 WF RTS II 6/18	B
Ref 1025198 KIT OXIMO 40 WF RTS II 10/12	B

Caratteristiche

Il kit è composto da:

Un motore radio 12V RTS per tapparelle.

- Rallentamento delicato per proteggere la tapparella (soft stop & start)
- Gabbia elettronica di fincorsa.
- 4 modalità di regolazione: manuale / semiautomatico su - giù / automatico con stopper e cintino rigido o blocco antieffrazione).
- Ricevitore radio integrato RTS 433.42: Rolling code con 16 milioni di combinazioni differenti per la massima sicurezza.
- Compatibile con telecomandi sequenziali tipo Keygo, Keytis e tastiera a codice.
- Fornito con cavo, senza staffa e senza trasmettitore RTS.

Un pannello fotovoltaico in resina monocristallina da 3,2W.

Una batteria a 12V con tecnologia NiMH (fornita carica):

- Capacità della batteria: 2200 mAh.
- Tempo massimo di conservazione (prima del primo utilizzo): 6 mesi a 20°C.
- Temperatura di funzionamento della batteria: da -20° a +70°C.
- Opzionale: Soluzione di emergenza per ricaricare la batteria con il caricabatterie esterno (ref. 9015006).

Benefici

Installazione semplificata.

Nessun collegamento alla rete elettrica e al punto di controllo.

Non è necessaria la certificazione elettrica da parte dell'elettricista.

45 giorni di autonomia nel buio totale (2 cicli/giorno).

Durata del pannello: oltre 20 anni.

Durata della batteria: oltre 8 anni.

Soluzione universale: Utilizzare un secondo pannello solare in condizioni di scarsa luminosità.

Estetica: Un pannello di design e discreto per preservare l'estetica della facciata.



PLUG & PLAY



ARRESTO IN CASO DI OSTACOLO



ARRESTO IN CASO DI GHIACCIO



SOMFY DRIVE CONTROL



ARRESTO CON BLOCCHI DI SICUREZZA

FOCUS | App dedicata Somfy Solar



Somfy Solar App è disponibile per Android e iOS.

Motore autoalimentato ed ecologico progettato per le tapparelle, funziona con luce naturale ovunque, in qualsiasi condizione atmosferica e in qualsiasi momento.

Per voi, professionisti:

- Solar App, in 3 click la migliore soluzione solare per la vostra finestra!
- 3 volte più veloce da installare di una soluzione classica!
- Non c'è bisogno di un'autorizzazione elettrica.
- L'installazione è possibile in assenza dei proprietari dall'esterno.

E per i vostri clienti:

- Longevità
- Pannello: più di 20 anni.
- Batteria: più di 8 anni.
- Autonomia: 45 giorni nel buio totale
- Responsabile e sostenibile

Prodotti eco-progettati che soddisfano i criteri dell'Act for Green label (consumo di energia elettrica, imballaggio, durata di vita, riparabilità, riciclabilità e materie prime).

KIT OXIMO 40 WIREFREE RTS

Caratteristiche tecniche

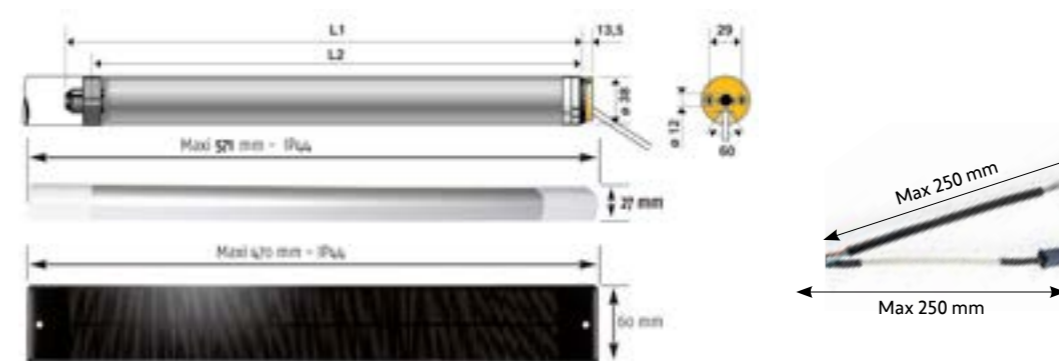

OPERATORE	L1	L2	Coppia nomin. Nm	Velocità giri/min	Portata Teorica Kgf	Potenza Assorbita W	Diametro min. tubo	Peso Kg.	Imballo indivisibile
KIT OXIMO 40 WF RTS 6/18	453	433	6	18	24	2,00	40 x 1,5	0,66	1
KIT OXIMO 40 WF RTS 10/12	453	433	10	12	32	2,60	40 x 1,5	0,66	1

N.B.: Gli operatori Oximo 40 WireFree RTS vengono forniti con cavo di alimentazione da 0,4m bianco tipo H05VVf a 3 conduttori, sezione fili 0,75 mm². *Garanzia batteria 2 anni.

SUGGERIMENTO | Il caricabatterie per la prima installazione

Per la prima installazione acquista anche il caricabatterie per non rischiare, con le batterie scariche, di non azionare il motore.



Caricabatterie

Ref 9015006

B



Pannello solare

Ref 9019219

B

SUGGERIMENTO | Accessori

Cavo prova motore universale

Per tutti i motori HiPro, WT, RTS, io



Ref 9015971

A

Ref 9014010 Solo terminale cavo

A

ALTUS 40 RTS



Flash



Ø40 | IP44 | 230V



Referenze

Ref 1020125	ALTUS 40 RTS 3/30	A
Ref 1021368	ALTUS 40 RTS 4/16	A
Ref 1023316	ALTUS 40 RTS 9/16	A
Ref 1024171	ALTUS 40 RTS 13/10	A

Caratteristiche

Motore radio 230V RTS per tapparelle di piccole dimensioni.

Gabbia elettronica di finecorsa.

Finecorsa elettronici regolabili attraverso trasmettitori RTS

Ricevitore radio integrato 433,42 MHz RTS:

Rolling code con 16 milioni di combinazioni differenti per una maggior sicurezza.

Compatibile con tutti i trasmettitori radio RTS.

Comando a parete consigliato: Smoove RTS.

Compatibile con i sensori Eolis RTS, Sunis RTS e Soliris RTS.

Interfaccia LS40/LT50 (ref 9013763) e supporto LS40/LT50 (ref 9500659) per utilizzare adattatori della gamma LT50 e supporti operatore per testa a stella.

Benefici

Facile integrazione e installazione:

Testa rotonda per installazione più discreta.

Motore di classe II con doppio isolamento: nessun filo di terra.

Dimensioni ridotte per motorizzare le tapparelle più piccole.

Temperatura di esercizio: -20°C / + 60°C - da installare in un tubo orizzontale. Per un uso non continuo.

FOCUS | Opzioni di personalizzazione

Con l'Interfaccia LS40 / LT50 (9013763) e il Supporto LS40 / LT50 (9500659), trasformi il motore LS40 in LT50. In questo modo puoi usare tutti gli adattatori e supporti della serie LT50/60.

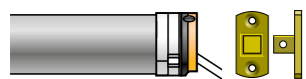

Motore semi-attrezzato
LT 50



Multiapplicazione:
Supporto con perno quadro 10x10mm

Motore
equipaggiato
LT 50

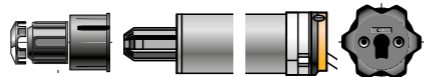

Motore
testa LT 50



ALTUS 40 RTS

Caratteristiche tecniche

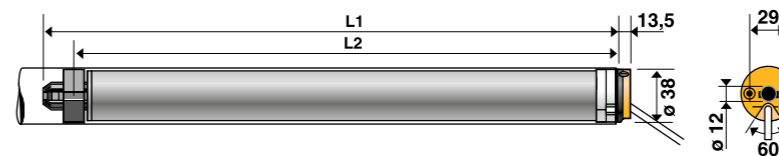

OPERATORE	L1	L2	Coppia nomin. Nm	Velocità giri/min	Portata Teorica Kgf	Potenza Assorbita W	Diametro min. tubo	Peso Kg.	Imballo indivisibile
ALTUS 40 RTS 3/30	507	483	3	30	15	90	40 x 1,5	0,85	1
ALTUS 40 RTS 4/16	472	448	4	16	20	80	40 x 1,5	1,01	1
ALTUS 40 RTS 9/16	507	483	9	16	45	110	40 x 1,5	1,18	1
ALTUS 40 RTS 13/10	507	483	13	10	65	110	40 x 1,5	1,21	1

SUGGERIMENTO | UTILIZZO PER RULLO Ø50

Se hai bisogno di adattare questo motore su un rullo da 50 o superiori utilizza questo supporto e questo adattatore:



Supporto testa per Ø50

Ref 9500659



Adattatore per Ø50

Ref 9013763

SUGGERIMENTO | Accessori

Cavo prova motore universale

Per tutti i motori
HiPro, WT, RTS, io



Ref 9015971

Ref 9014010 Solo terminale cavo

LS 40 WT



Flash



Ø40 | IP44 | 230V

Referenze

Ref 1020147	LS 40 WT 3/30	A
Ref 1021383	LS 40 WT 4/16	A
Ref 1023329	LS 40 WT 9/16	A
Ref 1024185	LS 40 WT 13/10	B
Ref 1021376	LS 40 SHORT WT 4/16	A

Caratteristiche

Motore cablato 230V per tapparelle.

Gabbia meccanica di fine corsa.

Capacità della gabbia: 40 giri.

Facile regolazione dei fincorsa tramite brugole.

Interfaccia LS40/LT50 (ref 9013763) e supporto LS40/LT50 (ref 9500659) per utilizzare adattatori della gamma LT50 e supporti operatore per testa a stella

Benefici

Facile integrazione e installazione:

Testa tonda per limitare l'ingombro

Motore di classe II con doppio isolamento: nessun filo di terra.

Centralizzazione :

Compatibile con gli automatismi Somfy come Animeo.

LS 40 WT

Caratteristiche tecniche

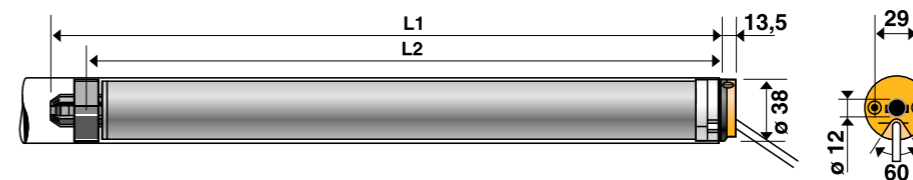

OPERATORE	L1	L2	Coppia nomin. Nm	Velocità giri/min	Portata Teorica Kgf	Potenza Assorbita W	Diametro min. tubo	Peso Kg.	Imballo indivisibile
LS 40 WT 3/30	469	448	3	30	15	90	40 x 1,5	1,19	1
LS 40 WT 4/16	442	421	4	16	20	80	40 x 1,5	0,88	1
LS 40 WT 9/16	469	448	9	16	45	110	40 x 1,5	1,06	1
LS 40 WT 13/10	468	448	13	10	65	110	40 x 1,5	1,07	1
LS 40 SHORT WT 4/16	398	377	4	16	20	80	40 x 1,5	0,94	1

N.B.: Gli operatori LS 40 WT vengono forniti con cavo di alimentazione da 2,5 m in PVC bianco tipo H05VVF a 3 conduttori, sezione fili 0,75 mm²; in caso di applicazione esterna, proteggere sotto guaina secondo le normative vigenti.

SUGGERIMENTO | UTILIZZO PER RULLO Ø50

Se hai bisogno di adattare questo motore su un rullo da 50 o superiori utilizza questo supporto e questo adattatore:



Supporto testa per Ø50	
Ref 9500659	A



Adattatore per Ø50	
Ref 9013763	A

FOCUS | Opzioni di personalizzazione

Con l'Interfaccia LS40 / LT50 (9013763) e il Supporto LS40 / LT50 (9500659), trasformi il motore LS40 in LT50. In questo modo puoi usare tutti gli adattatori e supporti della serie LT50/60.

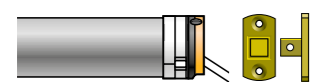

Multiapplicazione:
Supporto con perno quadro 10x10mm

Motore semi-attrezzato
LT 50



Motore equipaggiato
LT 50



Motore testa LT 50



SUGGERIMENTO | Accessori

Cavo prova motore universale

Per tutti i motori HiPro, WT, RTS, io



Ref 9015971	A
Ref 9014010 Solo terminale cavo	A

ALTUS RS IO



Flash



ø50 - ø60 | IP44 | 230V



Referenze

Ref 1134061	ALTUS RS 50 io 6/12	A
Ref 1134062	ALTUS RS 50 io 10/12	A
Ref 1134063	ALTUS RS 50 io 20/12	A
Ref 1134064	ALTUS RS 50 io 30/12	A
Ref 1134065	ALTUS RS 50 io 40/12	A
Ref 1134066	ALTUS RS 50 io 50/12	A
Ref 1187012	ALTUS RS 60 io 55/17	B
Ref 1187013	ALTUS RS 60 io 70/17	A
Ref 1187014	ALTUS RS 60 io 85/17	B
Ref 1187015	ALTUS RS 60 io 100/12	A
Ref 1187016	ALTUS RS 60 io 120/12	B

Benefici

- Visibilità in tempo reale grazie alla tecnologia io:**
- Monitoraggio in tempo reale del funzionamento dalla sua installazione.
- Aiuto per la regolazione :**
Movimento della tapparella per confermare gli ordini inviati durante la regolazione.
- Personalizzazione :**
Possibilità di programmare una posizione preferita, accessibile semplicemente cliccando sul pulsante "my" del telecomando.
- Breve movimento di slita/discesa per confermare i comandi inviati durante la fase di regolazione
- Compatibile con TaHoma e Connexoon:**

Caratteristiche

Motore radio io 230V per tapparelle da piccole a grandi dimensioni.
Gabbia elettronica di finecorsa.
Regolazione dei finecorsa tramite radiotrasmettitore io.
La posizione intermedia "preferita" può essere impostata tramite il tasto "my".
Ricevitore radio io integrato.
Radio tri-frequenza io 868-870Hz con ritrasmissione dell'ordine fino a 8 volte con telecomandi a 2W.

NB: Motore specifico per tapparelle, non utilizzare per altre applicazioni

FOCUS |

Altus RS io, la tecnologia io entry level per la tapparella. Disponibile ampia gamma fino a 120Nm. Con Altus RS io puoi motorizzare tapparelle molto pesanti non gestibili con Oximo IO (max 50Nm)

FOCUS | Funzione sole compatibile

Sunis II Wirefree io
Sensore solare senza fili



Ref 1818285 B

A Sono prodotti di norma disponibili a stock. **B** Non sono prodotti a stock. Tempi di consegna 15gg. Non è richiesto un minimo d'ordine.

ALTUS RS IO

Caratteristiche tecniche

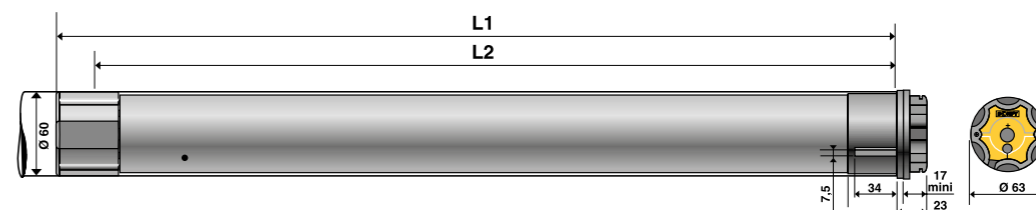

OPERATORE	L1	L2	Coppia nomin. Nm	Velocità giri/min	Portata Teorica Kgf	Potenza Assorbita W	Diametro min. tubo	Peso Kg.	Imballo indivisibile
ALTUS RS 50 io 6/12	555	590	6	12	24 / ø50	90	50 x 1,5	2,52	5
ALTUS RS 50 io 10/12	555	590	10	12	40 / ø50	100	50 x 1,5	2,4	5
ALTUS RS 50 io 20/12	605	640	20	12	80 / ø50	140	50 x 1,5	2,7	5
ALTUS RS 50 io 30/12	605	640	30	12	120 / ø50	160	50 x 1,5	2,75	5
ALTUS RS 50 io 40/12	655	660	40	12	160 / ø50	240	50 x 1,5	3,2	5
ALTUS RS 50 io 50/12	655	660	50	12	200 / ø50	240	50 x 1,5	3,3	5
ALTUS RS 60 io 55/17	734	717	55	17	100 / ø63	290	63 x 1,5	4,18	1
ALTUS RS 60 io 70/17	734	717	70	17	222 / ø63	350	63 x 1,5	4,5	1
ALTUS RS 60 io 85/17	734	717	85	17	270 / ø63	400	63 x 1,5	4,7	1
ALTUS RS 60 io 100/12	734	717	100	12	317 / ø63	350	63 x 1,5	4,82	1
ALTUS RS 60 io 120/12	734	717	120	12	381 / ø63	400	63 x 1,5	5,03	1

N.B.: Gli operatori Altus RS 50 io vengono forniti con cavo di alimentazione da 5 m bianco tipo H05VVf a 3 conduttori, sezione fili 0,75 mm²; in caso di applicazione esterna, proteggere sotto guaina secondo le normative vigenti. Gli operatori Altus RS 60 io vengono forniti con cavo di alimentazione da 5 m bianco tipo H05VVf a 3 conduttori, sezione fili 0,75 mm²; in caso di applicazione esterna, proteggere sotto guaina secondo le normative vigenti.

SUGGERIMENTO | Aumentare la portata radio

Puoi aumentare la portata radio aggiungendo all'installazione il Repeater in tecnologia io



Repeater io

Utilizzato per trasmettere informazioni tra un punto di controllo feedback e un dispositivo io. Pensato per grandi installazioni o case con 3 o più piani. Ripete il segnale radio per aumentare la portata. Massimo 3 ripetitori per installazione.

Ref 9014069 A

SUGGERIMENTO | Accessori

Cavo prova motore universale

Per tutti i motori HiPro, WT, RTS, io



Ref 9015971 A

Ref 9014010 Solo terminale cavo A

ALTUS RTS



Flash



ø50 - ø60 | IP44 | 230V



Referenze

Ref 1032503 ALTUS 50 RTS 6/17	B
Ref 1037504 ALTUS 50 RTS 10/17	A
Ref 1039438 ALTUS 50 RTS 15/17	B
Ref 1041479 ALTUS 50 RTS 20/17	A
Ref 1043288 ALTUS 50 RTS 25/17	B
Ref 1045393 ALTUS 50 RTS 30/17	A
Ref 1047239 ALTUS 50 RTS 35/17	B
Ref 1049499 ALTUS 50 RTS 40/17	A
Ref 1051321 ALTUS 50 RTS 50/12	A
Ref 1161114 ALTUS 60 RTS 55/17	B
Ref 1163101 ALTUS 60 RTS 70/17	A
Ref 1165099 ALTUS 60 RTS 85/17	B
Ref 1166047 ALTUS 60 RTS 100/12	B
Ref 1167037 ALTUS 60 RTS 120/12	B

Caratteristiche

Motore radio 230V RTS universale. Adatto a tende e tapparelle.

Gabbia elettronica di finecorsa.

Ricevitore radio integrato 433,42 MHz RTS: Rolling code con 16 milioni di combinazioni differenti per una maggior sicurezza

Testa a stella 6 posizioni di orientamento della testa motore.

Memorizza fino a 12 punti di controllo o livelli di gruppo, inclusi 3 sensori RTS.

Compatibile con la gamma di trasmettitori RTS di Somfy.

Compatibile con i sensori Eolis 3D RTS, Eolis RTS, Sunis RTS, Soliris RTS.

Benefici

Cablaggio limitato :

Nessun cablaggio tra punto di comando e motore.

Aiuto per la regolazione :

Movimento della tapparella per confermare gli ordini inviati durante la regolazione.

Personalizzazione :

Possibilità di programmare una posizione preferita, accessibile semplicemente cliccando sul pulsante "my" sul controllo.

FOCUS | Automatizzare la funzione del sole

Aggiungi all'installazione il sensore solare Sunis RTS e il telecomando Situ Soliris RTS.

La tapparella risponderà automaticamente al sole preservando la temperatura interna e dal telecomando sarà possibile attivare/disattivare la funzione automatica.



Sunis wirefree RTS

Sensore solare radio senza fili

Ref 9013075 A

Situ Soliris 1 RTS

Telcomando con funzione del sole

Ref 1870537 A

A Sono prodotti di norma disponibili a stock.

B Non sono prodotti a stock. Tempi di consegna 15gg. Non è richiesto un minimo d'ordine.

ALTUS RTS

Caratteristiche tecniche

Diametro 50

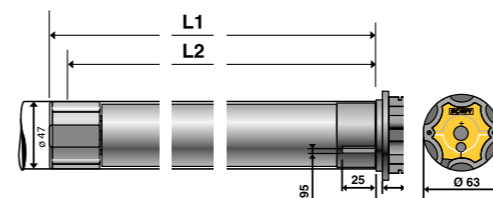

Diametro 60

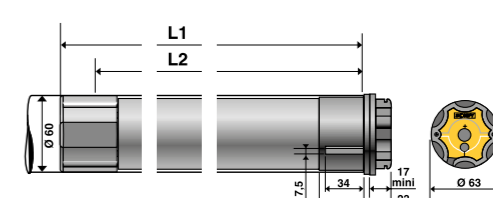

OPERATORE	L1	L2	Coppia nomin. Nm	Velocità giri/min	Portata Teorica Kg	Potenza Assorbita W	Diametro min. tubo	Peso Kg.	Imballo ndivisibile
ALTUS 50 RTS 6/17	555	540	6	17	24 / ø 50	90	50 x 1,5	2,49	1
ALTUS 50 RTS 10/17	555	540	10	17	40 / ø 50	120	50 x 1,5	2,69	1
ALTUS 50 RTS 15/17	605	590	15	17	60 / ø 50	140	50 x 1,5	2,80	1
ALTUS 50 RTS 20/17	605	590	20	17	80 / ø 50	160	50 x 1,5	2,52	1
ALTUS 50 RTS 25/17	605	590	25	17	100 / ø 50	170	50 x 1,5	3,01	1
ALTUS 50 RTS 30/17	655	640	30	17	120 / ø 50	240	50 x 1,5	3,18	1
ALTUS 50 RTS 35/17	655	640	35	17	140 / ø 50	240	50 x 1,5	3,23	1
ALTUS 50 RTS 40/17	675	660	40	17	160 / ø 50	270	50 x 1,5	3,66	1
ALTUS 50 RTS 50/12	655	640	50	12	200 / ø 50	240	50 x 1,5	3,34	1
ALTUS 60 RTS 55/17	734	717	55	17	100 / ø 63	290	63 x 1,5	5,22	1
ALTUS 60 RTS 70/17	734	717	70	17	222 / ø 63	350	63 x 1,5	5,67	1
ALTUS 60 RTS 85/17	734	717	85	17	270 / ø 63	400	63 x 1,5	5,89	1
ALTUS 60 RTS 120/12	734	717	120	12	381 / ø 63	400	63 x 1,5	5,89	1

N.B.: Gli operatori Altus RTS vengono forniti con cavo di alimentazione da 3 m tipo H05RRF a 3 conduttori, sezione fili 0,75 mm², e guaina in gomma nera.

SUGGERIMENTO | Accessori

Cavo prova motore universale

Per tutti i motori HiPro, WT, RTS, io



Ref 9015971 A

Ref 9014010 Solo terminale cavo A

ILMO 2 50 WT



Flash



ø50 | IP44 | 230V

Referenze

Ref 1130485	ILMO 2 50 WT 6/17	A
Ref 1130492	ILMO 2 50 WT 10/17	A
Ref 1131261	ILMO 2 50 WT 15/17	B
Ref 1132191	ILMO 2 50 WT 20/17	B
Ref 1130127	ILMO 2 50 SHORT WT 6/17	A

Caratteristiche

Motore cablato 230V per tapparelle.
 Regolazione elettronica dei fincorsa.
 Capacità della gabbia: limitata a 3 minuti di funzionamento.
 Regolazione automatica dei fincorsa attraverso stopper e cintino rigido o blocco antieffrazione.
 Cavo removibile attraverso un connettore con fissaggio a vite.

Benefici

Rapida messa in servizio:
 Senza regolazione, la tapparella deve essere dotata di stopper e cintini rigidi o blocchi antieffrazione.
Si adatta a tutte le installazioni a capo:
 Miglioramento della vita della tapparella grazie a Somfy Drive Control il motore compensa automaticamente le variazioni della lunghezza della tapparella nel corso degli anni.
Protezione antigelo:
 Il motore si arresta in fase di salita se la tapparella è bloccata per il gelo.
Protezione dell'operatore in caso di arresto su ostacolo: arresto automatico in caso di rilevamento ostacolo in fase di abbassamento della tapparella.



<p>PLUG & PLAY</p> <p>Permette la regolazione automatica dei fincorsa (con stopper e cintino rigido o blocco antieffrazione).</p>	<p>CABLAGGIO IN PARALLELO</p> <p>I motori possono essere collegati in parallelo sotto un unico pulsante (un comando per più operatori).</p>	<p>ARRESTO IN CASO DI OSTACOLO</p> <p>La tapparella si ferma da sola se incontra un ostacolo.</p>	<p>ARRESTO IN CASO DI GHIACCIO</p> <p>Il motore si ferma in caso di ghiaccio.</p>	<p>SOMFY DRIVE CONTROL</p> <p>Analisi elettronica permanente della coppia del motore. Senza manutenzione. Fincorsa automatici e permanenti.</p>	<p>ARRESTO CON BLOCCHI DI SICUREZZA</p> <p>Protezione della tapparella in presenza di catenaccioli di sicurezza.</p>	<p>BACK RELEASE</p> <p>Allentamento della tensione del telo, al raggiungimento del fincorsa automatico in salita.</p>
--	--	--	--	--	---	--

FOCUS | Collegamento in parallelo dei motori WT

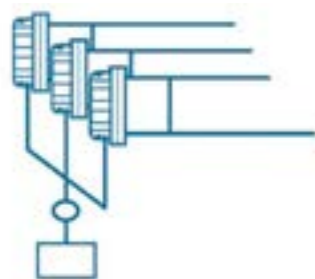

N motori collegati in parallelo
 \leq
 Corrente uscita fusibile (A)x0,7
 Corrente assorbimento motore (vedi scheda tecnica)

ILMO 2 50 WT

Caratteristiche tecniche

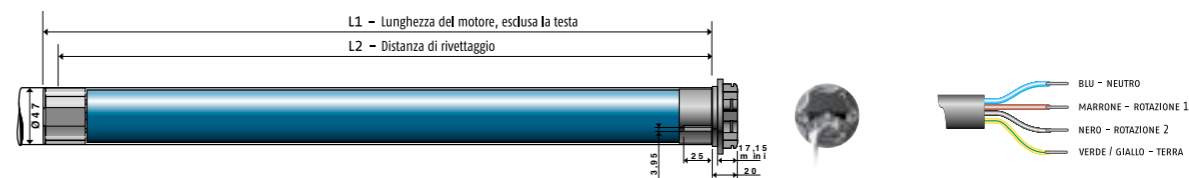

OPERATORE	L1	L2	Coppia nomin. Nm	Velocità giri/min	Portata Teorica Kg	Potenza Assorbita W	Diametro min. tubo	Peso Kg.	Imballo indivisibile
ILMO 2 50 WT 6/17	505	490	6	17	24	90	50 x 1,5	1,72	5
ILMO 2 50 WT 10/17	505	490	10	17	40	120	50 x 1,5	1,85	5
ILMO 2 50 WT 15/17	525	510	15	12	60	140	50 x 1,5	1,93	5
ILMO 2 50 WT 20/17	555	540	20	17	80	160	50 x 1,5	2,15	5
ILMO 2 50 Short WT 6/17	367	375	6	17	-	90	50 x 1,5	1,30	5

N.B.: Gli operatori Ilmo WT vengono forniti con cavo di alimentazione da 3 m in PVC bianco tipo H05VVf a 4 conduttori, sezione fili 0,75 mm²; in caso di applicazione esterna proteggere sotto guaina secondo le normative vigenti. Verificare sempre la compatibilità tra l'operatore Ilmo WT e il prodotto portante insieme all'ufficio tecnico di Somfy Italia.

SUGGERIMENTO | Cintini rigidi LOCK TO PLAY

Ottieni prestazioni migliori con l'utilizzo dei cintini rigidi lock to play



Cintino rigido lock to play

Cintini rigidi con anello di fissaggio. Da ordinare 2 anelli per ogni cintino.

Ref 1780757A	ruolo 40/60 ott	A
Ref 1780758A	ruolo 40 ott	A
Ref 1780759A	ruolo 60 ott	A

Anello di fissaggio lock to play

Ref 1780760A	ruolo 40 ott	A
Ref 1780762A	ruolo 60 ott	A

SUGGERIMENTO | Accessori

Cavo prova motore universale

Per tutti i motori HiPro, WT, RTS, io



Ref 9015971	A	
Ref 9014010	Solo terminale cavo	A

OXIMO WT

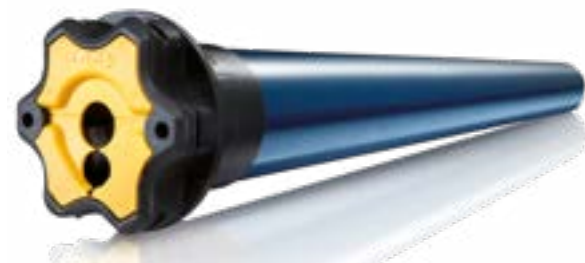

Flash



ø50 | IP44 | 230V

Referenze

Ref 1032575 OXIMO WT 6/17	A
Ref 1037579 OXIMO WT 10/17	A
Ref 1039491 OXIMO WT 15/17	A
Ref 1041526 OXIMO WT 20/17	A
Ref 1045446 OXIMO WT 30/17	A
Ref 1049541 OXIMO WT 40/17	A

Benefici

- Motore collegabile in parallelo fino ad un massimo di 3 operatori.
- Regolazione automatica dei fincorsa elettronici (non è necessario mettere mano all'interno del cassonetto) tramite utilizzo cavo prova motore somfy.
- Vasta gamma di coppie: da 6NM a 40NM.
- Cavo di alimentazione estraibile per assistenze più veloci.
- Funzione di rilevamento ostacoli integrata: il motore identifica l'ostacolo e si arresta sia in fase di salita che in fase di discesa.

Caratteristiche

Protezione automatica del telo: arresto immediato del telo in caso di ghiaccio o catenaccioli inseriti.
Nessuna necessità di accedere alla testa dell'operatore per regolare i fincorsa.
Controllo automatico mensile dello stato di funzionamento.
Possibilità di collegare in parallelo più operatori.
Compatibile con la gamma di sistemi di comando e automatismi WT.



PLUG & PLAY



CABLAGGIO IN PARALLELO



ARRESTO IN CASO DI OSTACOLO



ARRESTO IN CASO DI GHIACCIO



SOMFY DRIVE CONTROL



ARRESTO CON BLOCCHI DI SICUREZZA

FOCUS | Programmazione di Oximo WT

OXIMO WT

Caratteristiche tecniche

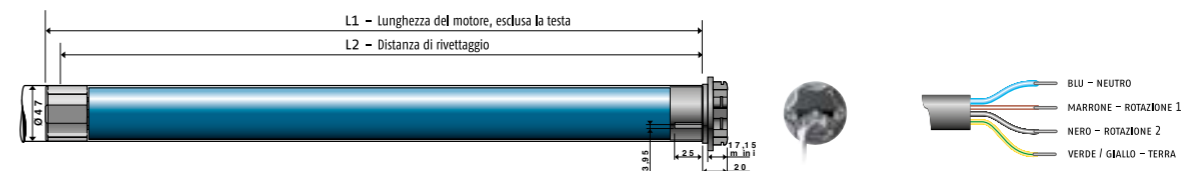

OPERATORE	L1	L2	Coppia nomin. Nm	Velocità giri/min	Portata Teorica Kg	Potenza Assorbita W	Diametro min. tubo	Peso Kg.	Imballo indivisibile
OXIMO WT 6/17	555	590	6	17	24	90	50 x 1,5	1,80	1
OXIMO WT 10/17	555	640	10	17	40	120	50 x 1,5	1,94	1
OXIMO WT 15/17	605	640	15	17	60	140	50 x 1,5	2,04	1
OXIMO WT 20/17	605	640	20	17	80	160	50 x 1,5	2,25	1
OXIMO WT 30/17	655	660	30	17	120	240	50 x 1,5	2,67	1
OXIMO WT 40/17	675	730	40	17	160	270	50 x 1,5	2,94	1

N.B.: Gli operatori Oximo WT vengono forniti con cavo di alimentazione da 3m in PVC bianco tipo H05VVF a 4 conduttori, sezione fili 0,75 mm²; in caso di applicazione esterna proteggere sotto guaina secondo norme vigenti.

SUGGERIMENTO | Come rendere Radio il motore Cablato

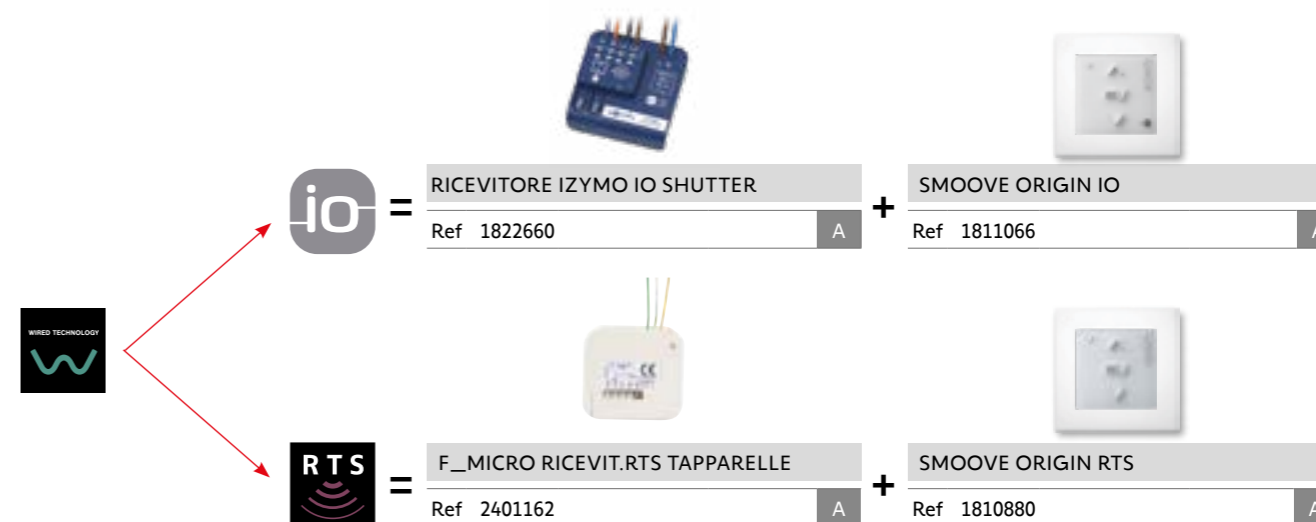

SUGGERIMENTO | Accessori

Cavo prova motore universale

Per tutti i motori HiPro, WT, RTS, io



Ref 9015971	A
Ref 9014010 Solo terminale cavo	A

LT50 HIPRO WT 12



Flash



ø50 | IP44 | 230V

Referenze per barchette da 5 motori per coppia

Ref 1035020	LT50 HIPRO WT 8/12	A
Ref 1037054	LT50 HIPRO WT 10/12	A
Ref 1039044	LT50 HIPRO WT 15/12	A
Ref 1041045	LT50 HIPRO WT 20/12	A
Ref 1045037	LT50 HIPRO WT 30/12	A
Ref 1049054	LT50 HIPRO WT 40/12	A

Referenze singole per 1 motore

Ref 1037052	LT50 HIPRO WT 10/12	B
Ref 1041046	LT50 HIPRO WT 20/12	A
Ref 1045034	LT50 HIPRO WT 30/12	A
Ref 1049050	LT50 HIPRO WT 40/12	A

Benefici

Facilità di installazione grazie alla testa a stella a 6 posizioni.
Rapidità di regolazione dei finecorsa a pulsante.
Pack da 100 pezzi disponibile su richiesta

SUGGERIMENTO | Centralizzazione di motori WT con Motor Controller 4AC

Per la centralizzazione di motori WT è necessario usare centraline dedicate come la serie Animeo o Inteo. La serie Animeo Motor Controller permette di usare pulsanti di comando serie civile (BTicino, Vimar, ecc.).

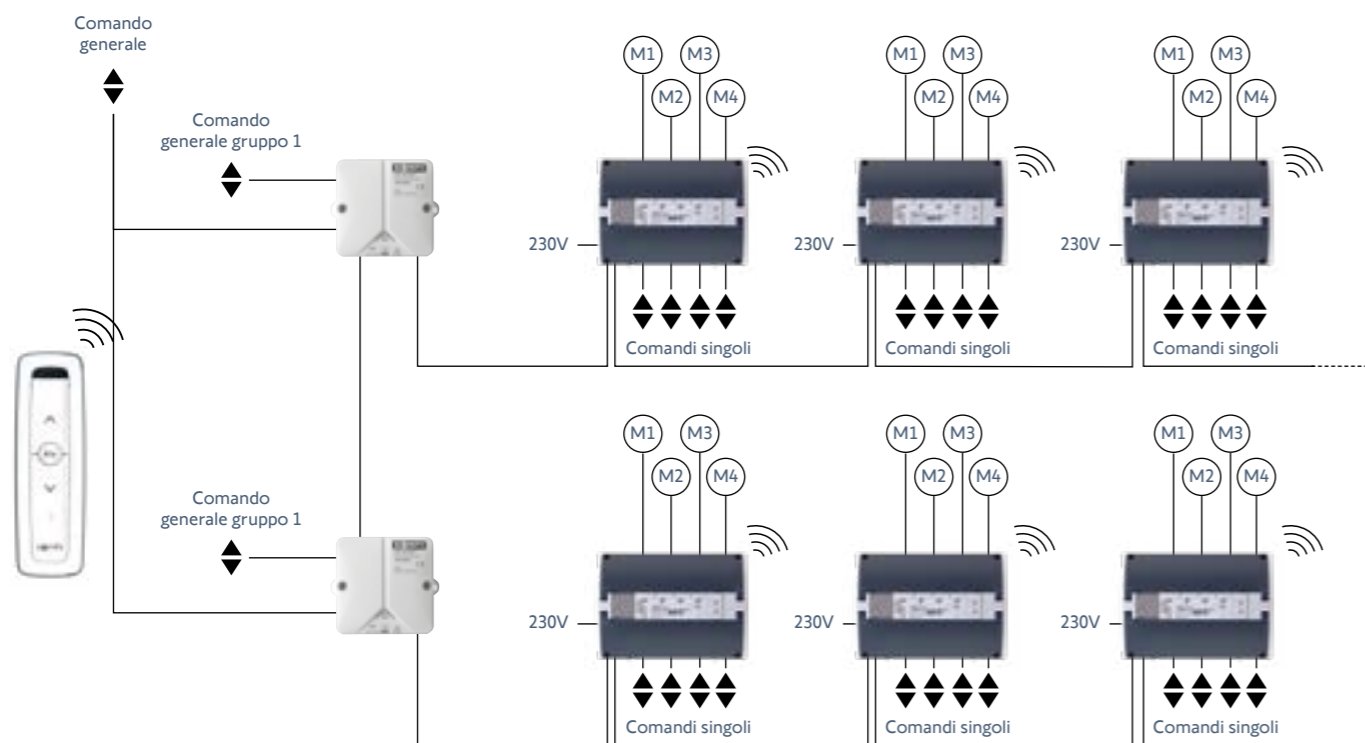

SITUAZIONE 1 RTS

Ref 1870405 A

MODULO RADIO RTS

Ref 1860105 A

COMANDO DI SOTTOGRUPPO

Ref 1810392 B

MOTOR CONTROLLER 4AC

Ref 1860049 A

A Sono prodotti di norma disponibili a stock.

B Non sono prodotti a stock. Tempi di consegna 15gg. Non è richiesto un minimo d'ordine.

LT50 HIPRO WT 12

Caratteristiche tecniche

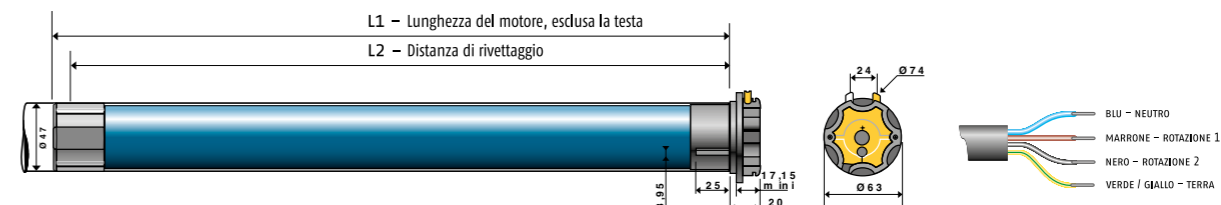

OPERATORE	L1	L2	Coppia nomin. Nm	Velocità giri/min	Portata Teorica Kg	Potenza Assorbita W	Diametro min. tubo	Peso Kg.	Imballo indivisibile
LT50 HIPRO WT 8/12	505	490	8	12	32	90	50 x 1,5	1,72	5
LT50 HIPRO WT 10/12	505	490	10	12	40	100	50 x 1,5	1,72	5
LT50 HIPRO WT 15/12	525	510	15	12	60	120	50 x 1,5	1,72	5
LT50 HIPRO WT 20/12	525	510	20	12	80	140	50 x 1,5	1,95	5
LT50 HIPRO WT 30/12	555	540	30	12	120	160	50 x 1,5	2,15	5
LT50 HIPRO WT 40/12	605	590	40	12	160	240	50 x 1,5	2,55	5

NB. La portata teorica non va confusa con il peso della tapparella o della tenda da installare. Questi operatori vengono forniti con cavo di alimentazione da 2,5 mt. in PVC bianco tipo H05WF a 4 conduttori con sezione dei fili di 0,74 m2 da proteggere sotto guaina secondo le normative vigenti.

FOCUS | Vantaggi del 12 giri

Maggiore silenziosità di funzionamento e minore sollecitazione del telo durante il sollevamento

SUGGERIMENTO | Centralizzazione di motori WT

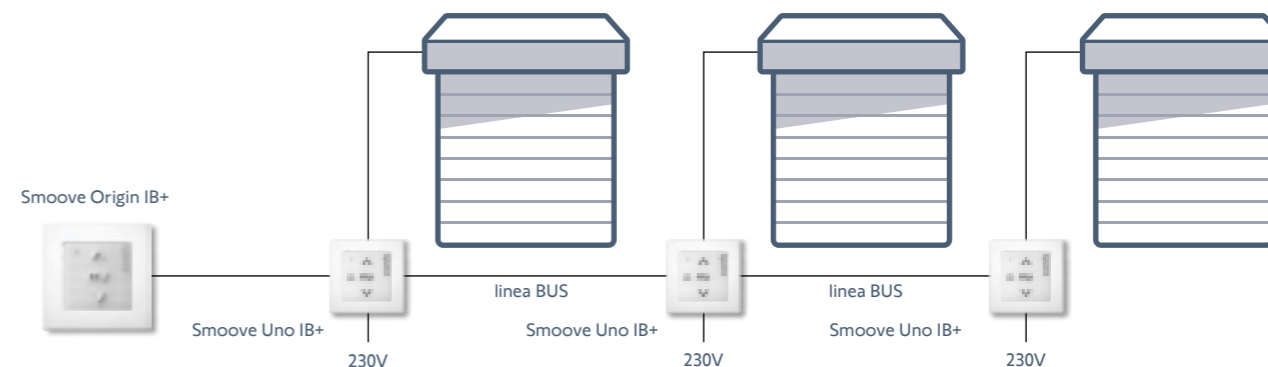

SMOOVE ORIGIN IB+	SMOOVE UNO IB+	+ CORNICE SMOOVE
Ref 1811272 A	Ref 1811203 B	Ref 9015022 Pure A

SUGGERIMENTO | Accessori

Ricevitore platine RTS

Per cassonetto tapparella.



Ref 1810315 A

Cavo prova motore universale

Per tutti i motori HiPro, WT, RTS, io



Ref 9015971 A

Ref 9014010 Solo terminale cavo A

LT50 HIPRO WT 17

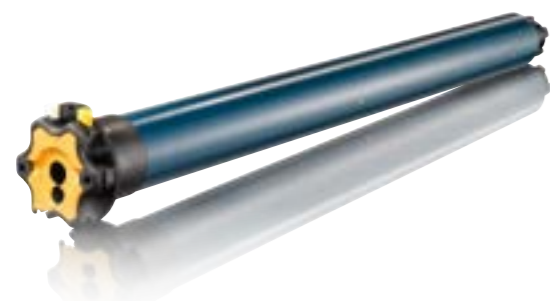

Flash



ø50 | IP44 | 230V

Referenze

Ref 1032050	LT50 HIPRO WT 6/17	A
Ref 1037062	LT50 HIPRO WT 10/17	A
Ref 1039052	LT50 HIPRO WT 15/17	A
Ref 1041057	LT50 HIPRO WT 20/17	A
Ref 1043038	LT50 HIPRO WT 25/17	A
Ref 1045041	LT50 HIPRO WT 30/17	A
Ref 1049066	LT50 HIPRO WT 40/17	A
Ref 1051029	LT50 HIPRO WT 50/12	A

Caratteristiche

Motore cablato 230V per tapparelle.
Regolazione finecorsa meccanico attraverso due pulsanti posti sulla testa del motore.
Capacità della gabbia: 46 giri.
Fornito con un cavo VVF bianco a 4 conduttori da 2,5 m, senza adattamento e senza supporto.

Benefici

Regolazioni rapide:
Regolazione dei finecorsa semplicemente premendo i pulsanti.
Azioni di manutenzione rapida:
Il cavo può essere estratto rapidamente.
Operatore universale:
Questo motore può essere utilizzato con tutti i tipi di tapparelle.

SENSO DI ROTAZIONE

Il lato arrotondato dei tasti, indica il senso di rotazione corrispondente di finecorsa.



SUGGERIMENTO | Centralizzazione di motori WT con Motor controlle 1AC

Per la centralizzazione di motori WT è necessario usare centraline dedicate come la serie Animeo o Inteo. La serie Animeo Motor Controller permette di usare pulsanti di comando serie civile (BTicino, Vimar, ecc.).

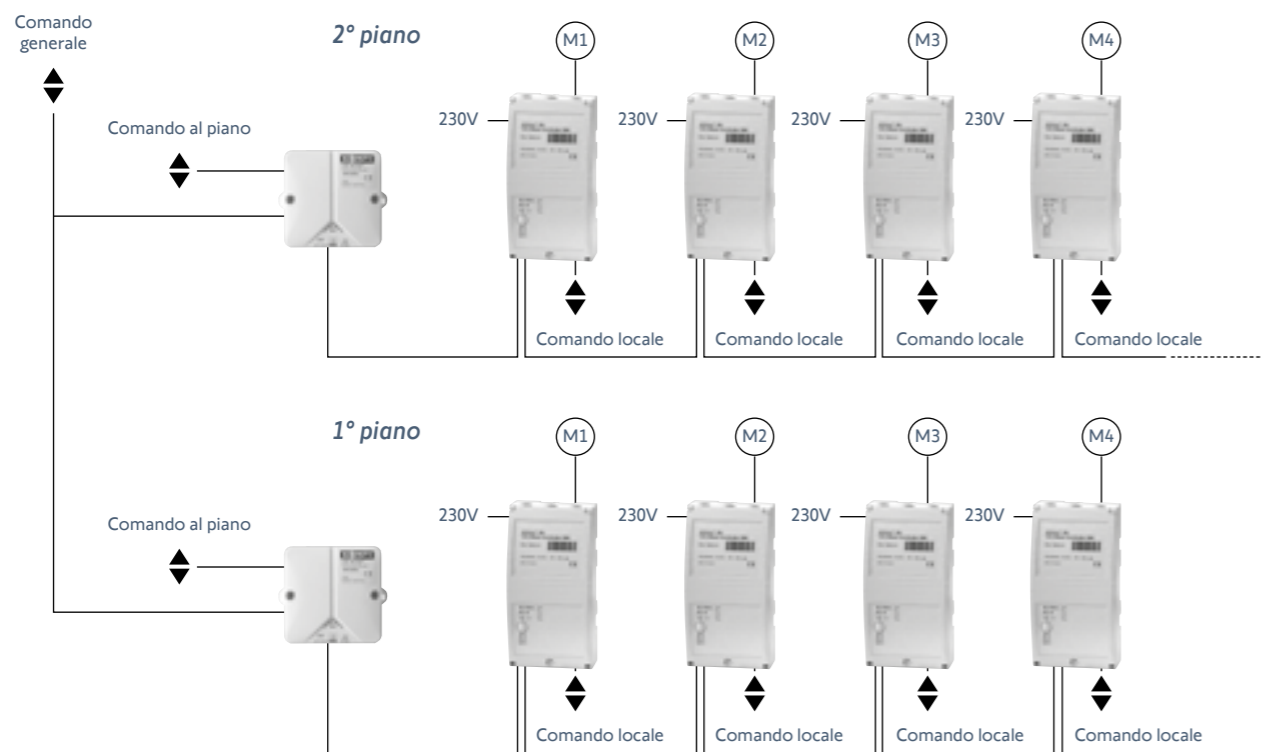

COMANDO DI SOTTOGRUPPO	MOTOR CONTROLLER 1AC
Ref 1810392 A	Ref 1860121 A

LT50 HIPRO WT 17

Caratteristiche tecniche

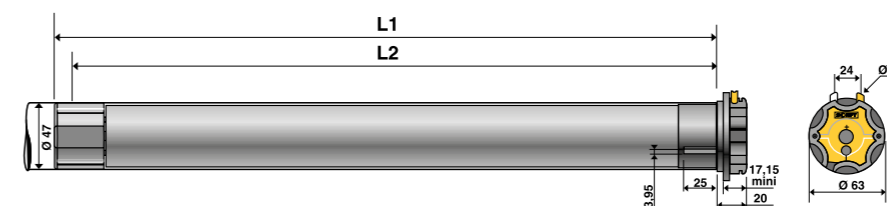

OPERATORE	L1	L2	Coppia nomin. Nm	Velocità giri/min	Portata Teorica Kgf	Potenza Assorbita W	Diametro min. tubo	Peso Kg.	Imballo indivisibile
LT50 HIPRO WT 6/17	505	490	6	17	24	90	50 x 1,5	1,72	1
LT50 HIPRO WT 10/17	525	510	10	17	40	120	50 x 1,5	1,85	1
LT50 HIPRO WT 15/17	525	510	15	17	60	140	50 x 1,5	2,15	1
LT50 HIPRO WT 20/17	555	540	20	17	80	160	50 x 1,5	2,15	1
LT50 HIPRO WT 25/17	555	540	25	17	100	170	50 x 1,5	2,15	1
LT50 HIPRO WT 30/17	605	590	30	17	120	240	50 x 1,5	2,55	1
LT50 HIPRO WT 40/17	655	640	40	17	160	270	50 x 1,5	2,8	1
LT50 HIPRO WT 50/12	605	590	50	12	200	240	50 x 1,5	2,55	1

N.B.: Gli operatori LT 50 HiPro WT vengono forniti con cavo di alimentazione da 2,5 m in PVC bianco tipo H05VVF a 4 conduttori, sezione fili 0,75 mm²; in caso di applicazione esterna, proteggere sotto guaina secondo le normative vigenti

SUGGERIMENTO | Azionare un motore cablato tramite telecomando io



SUGGERIMENTO | Accessori

Ricevitore platine RTS
Per cassetto tapparella.

Ref 1810315 A

Cavo prova motore universale
Per tutti i motori HiPro, WT, RTS, io

Ref 9015971 A
Ref 9014010 Solo terminale cavo A

LT60 HIPRO WT

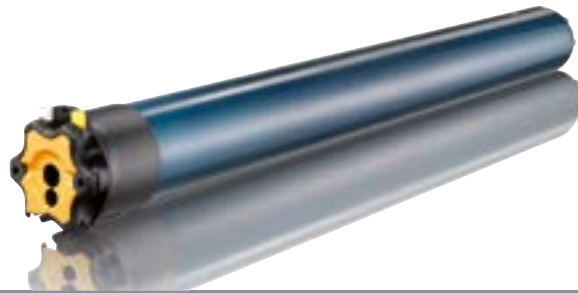

Flash

WIRED TECHNOLOGY
5 ANNI GARANZIA

ø50 | IP44 | 230V

Referenze

Ref 1161011	LT60 HIPRO WT 55/17	A
Ref 1162023	LT60 HIPRO WT 60/12	A
Ref 1163010	LT60 HIPRO WT 70/17	A
Ref 1164021	LT60 HIPRO WT 80/12	A
Ref 1165008	LT60 HIPRO WT 85/17	A
Ref 1166025	LT60 HIPRO WT 100/12	A
Ref 1167017	LT60 HIPRO WT 120/12	A

Benefici

- Regolazioni rapide:**
Regolazione dei fincorsa semplicemente premendo i pulsanti.
- Azioni di manutenzione rapida:**
Il cavo può essere scollegato rapidamente.
- Operatore universale:**
Questo motore può essere utilizzato con i tipi di tapparelle.

Caratteristiche

Motore cablato 230V per tapparelle.

Regolazione fincorsa meccanico attraverso due pulsanti posti sulla testa del motore

Capacità gabbia: 36 rpm.

Fornito con un cavo VVF bianco a 4 conduttori 2,5 m, senza adattatori e senza supporto.

SENSO DI ROTAZIONE

Il lato arrotondato dei tasti, indica il senso di rotazione corrispondente di fincorsa.

FOCUS | Programmazione di motore WT

Segui il video tutorial passo passo.

LT60 HIPRO WT

Caratteristiche tecniche

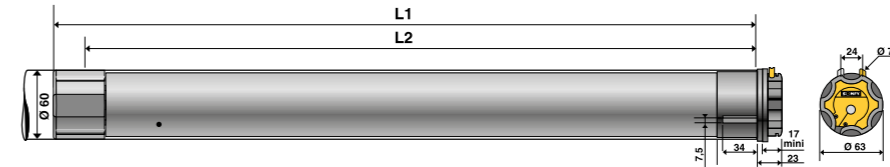

OPERATORE	L1	L2	Coppia nomin. Nm	Velocità giri/min	Portata Teorica Kgf	Potenza Assorbita W	Diametro min. tubo	Peso Kg.	Imballo indivisibile
LT60 HIPRO WT S 55/17	614	597	55	17	174	290	63 x 1,5	4,17	1
LT60 HIPRO WT 60/12	614	597	60	12	190	240	63 x 1,5	3,92	1
LT60 HIPRO WT 70/17	659	642	70	17	222	350	63 x 1,5	4,59	1
LT60 HIPRO WT 80/12	614	597	80	12	254	290	63 x 1,5	4,19	1
LT60 HIPRO WT 85/17	659	642	85	17	270	400	63 x 1,5	4,45	1
LT60 HIPRO WT 100/12	659	642	100	12	317	350	63 x 1,5	4,45	1
LT60 HIPRO WT 120/12	659	642	120	12	381	400	63 x 1,5	4,45	1

N.B.: Gli operatori LT 60 HiPro WT vengono forniti con cavo di alimentazione da 2,5 m in PVC bianco tipo H05VVF a 4 conduttori, sezione fili 0,75 mm²; in caso di applicazione esterna, proteggere sotto guaina secondo le normative vigenti.

SUGGERIMENTO | Come rendere Radio un motore Cablato

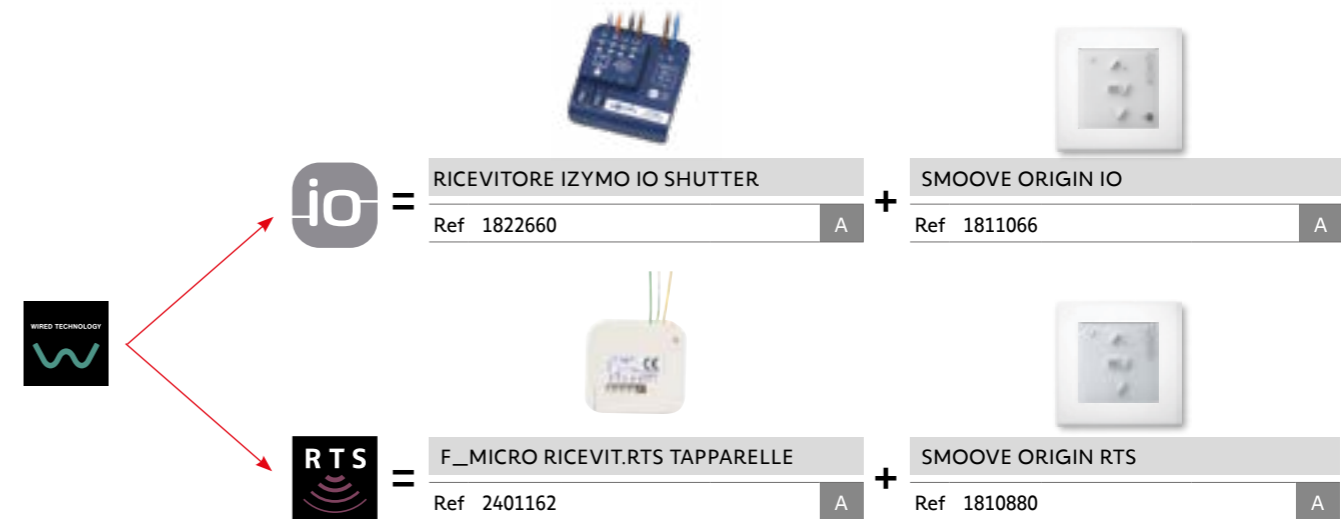

SUGGERIMENTO | Accessori

Cavo prova motore universale

Per tutti i motori HiPro, WT, RTS, io

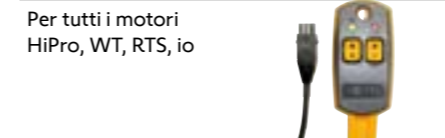

Ref 9015971	A
Ref 9014010	A

LT50 CSI RTS



Flash

RTS
5 ANNI GARANZIA
connects with Somfy TaHoma

ø50 | IP44 | 230V

Referenze

Ref 1041109	LT50 CSI RTS 20/17	A
Ref 1045227	LT50 CSI RTS 30/17	A
Ref 1049078	LT50 CSI RTS 40/12	A
Ref 1051108	LT50 CSI RTS 50/12	A

Caratteristiche

Motore radio 230V RTS per tapparelle.
Gabbia per finecorsa meccanico.
Capacità gabbia: 34 rpm
Uscita dei pulsanti di finecorsa paralleli all'asse CSI
La posizione intermedia "preferita" può essere impostata tramite il tasto "my" del telecomando.
Perno esagonale da 6mm per l'innesto dell'asta di soccorso
Rapporto di riduzione 1 / 27e.
Ricevitore radio integrato 433,42 MHz RTS: Rolling code con 16 milioni di combinazioni differenti per una maggior sicurezza
Memorizza fino a 12 trasmettitori, inclusi 3 sensori RTS.
Compatibile con i trasmettitori RTS di Somfy e con i sensori Eolis 3D RTS, Eolis RTS, Sunis RTS, Soliris RTS.
Fornito con un cavo VVF bianco a 3 conduttori da 2,5 m, senza adattatori e senza supporto.

Benefici

Installazione e manutenzione rapida e intuitiva:
Regolazione dei finecorsa tramite pulsanti.
Cavo rimovibile per una facile manutenzione.
Sicurezza d'uso:
Il comando di emergenza integrato consente di pilotare il motore in caso di mancanza di corrente.
Comfort di utilizzo grazie al ricevitore radio integrato:
Controllo remoto attraverso TaHoma Box o Connexoon Window RTS

SENSO DI ROTAZIONE

Le frecce stampate sulla testa del motore, indicano il senso di rotazione corrispondente al tasto bianco e giallo di finecorsa.



LT50 CSI RTS

Caratteristiche tecniche

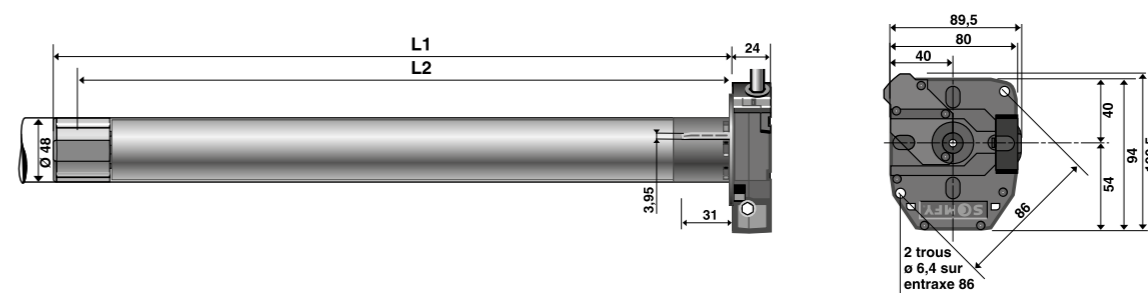

OPERATORE	L1	L2	Coppia nomin. Nm	Velocità giri/min	Portata Teorica Kgf	Potenza Assorbita W	Diametro min. tubo	Peso Kg.	Imballo indivisibile
LT50 CSI RTS 20/17	774	759	20	17	80	160	50 x 1,5	2,96	1
LT50 CSI RTS 30/17	774	759	30	17	120	240	50 x 1,5	3,21	1
LT50 CSI RTS 40/12	774	759	40	12	160	240	50 x 1,5	3,68	1
LT50 CSI RTS 50/12	774	759	50	12	200	240	50 x 1,5	3,21	1

N.B.: Gli operatori LT 50 CSI RTS vengono forniti con cavo di alimentazione da 2,5 m tipo H05RRF a 3 conduttori, sezione fili 0,75 mm², e guaina in gomma nera.

SUGGERIMENTO | Regolazione finecorsa con tasti difficilmente raggiungibili

Aggiungi questi 2 accessori per poter regolare i finecorsa del motore anche quando i tasti di regolazione, sono difficilmente raggiungibili.

FOCUS | Accessori compatibili



USCITA CASSONETTO ORIZZONTALE

L=315 mm

Ref 9685182	cardano	A
Ref 9685181	doppio cardano	A



SUPPORTO LT/CSI

Da abbinare a supporti per operatori LT 50/60
Con molla 9206033. Coppia max: 85 Nm
Con molla 9910002. Coppia max: 120 Nm

Ref 9910051	A
-------------	---

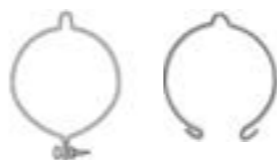

MOLLA

Coppia max: 85 Nm

Ref 9910002	Max: 120 Nm	A
Ref 9206033	Max: 85 Nm	A



USCITA CASSONETTO VERTICALE

Completo di innesto a baionetta L=260 mm

Ref 9685179	con anello	A
-------------	------------	---



USCITA CASSONETTO

Esagonale da 7 mm
L=315 mm a 60° con anello
L=260 mm baionetta con cardano
L=315 mm senza baionetta con cardano

Ref 9685183	L=315 mm	A
-------------	----------	---



Supporto operatore

Le aste di prolunga vengono posizionate tra la testa del motore ed il supporto

Ref 9910040



Prolunghe regolazione finecorsa

Per accedere ai pulsanti di regolazione da una posizione di 180°. Da abbinare con supporto 9910040

Ref 9910019



SUGGERIMENTO | Accessori

Cavo prova motore universale

Per tutti i motori HiPro, WT, RTS, io



Ref 9015971	A	
Ref 9014010	Solo terminale cavo	A

LT50 CSI / LT60 CSI WT



Flash



Referenze

Ref 1037004	LT50 CSI WT 10/17	B
Ref 1041005	LT50 CSI WT 20/17	B
Ref 1041001	LT50 CSI WT 20/12	B
Ref 1045004	LT50 CSI WT 30/17	A
Ref 1045001	LT50 CSI WT 30/12	A
Ref 1049011	LT50 CSI WT 40/17	A
Ref 1049003	LT50 CSI WT 40/12	A
Ref 1051000	LT50 CSI WT 50/12	A
Ref 1161000	LT60 CSI WT 55/17	A
Ref 1163001	LT60 CSI WT 70/17	A
Ref 1164003	LT60 CSI WT 80/12	A
Ref 1165000	LT60 CSI WT 85/17	A
Ref 1166002	LT60 CSI WT 100/12	A
Ref 1167003	LT60 CSI WT 120/12	A

Benefici

Installazione e manutenzione rapida e intuitiva:

- Regolazione dei fincorsa tramite pulsanti.
- Cavo rimovibile per una facile manutenzione.

Sicurezza d'uso:

Il comando di emergenza integrato consente di assumere il controllo del motore in caso di mancanza di corrente.



Caratteristiche

Motore cablato 230V con comando di emergenza.
Gabbia per fincorsa meccanico.
Capacità della gabbia: 34 giri.
Uscita dei fincorsa paralleli all'asse CSI

FOCUS | Accessori compatibili



USCITA CASSONETTO ORIZZONTALE

L=315 mm

Ref 9685182	cardano	A
Ref 9685181	doppio cardano	A



SUPPORTO LT/CSI

Da abbinare a supporti per operatori LT 50/60
Con molla 9206033. Coppia max: 85 Nm
Con molla 9910002. Coppia max: 120 Nm

Ref 9910051		A
-------------	--	---

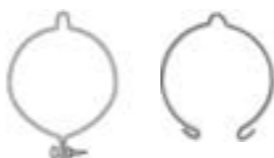

MOLLA

Coppia max: 85 Nm

Ref 9910002	Max: 120 Nm	A
Ref 9206033	Max: 85 Nm	A



USCITA CASSONETTO VERTICALE

Completo di innesto a baionetta L=260 mm

Ref 9685179	con anello	A
-------------	------------	---



USCITA CASSONETTO

Esagonale da 7 mm
L=315 mm a 60° con anello
L=260 mm baionetta con cardano
L=315 mm senza baionetta con cardano

Ref 9685183	L=315 mm	A
Ref 9685174	L=315 mm	C

LT50 CSI / LT60 CSI WT

Caratteristiche tecniche

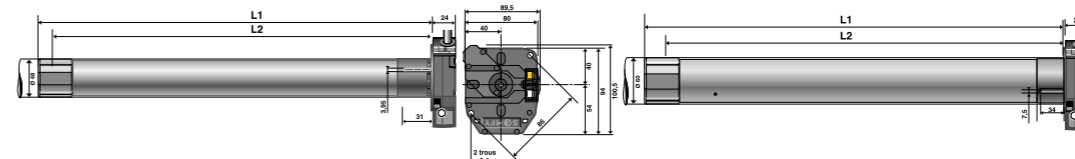

OPERATORE	L1	L2	Coppia nomin. Nm	Velocità giri/min	Portata Teorica Kgf	Potenza Assorbita W	Diametro min. tubo	Peso Kg.	Imballo indivisibile
LT50 CSI WT 10/17	544	529	10	17	40	120	50 x 1,5	2,76	1
LT50 CSI WT 20/17	594	579	20	17	80	160	50 x 1,5	2,76	1
LT50 CSI WT 20/12	594	579	20	12	80	160	50 x 1,5	1,67	1
LT50 CSI WT 30/17	594	579	30	17	120	240	50 x 1,5	1,32	1
LT50 CSI WT 30/12	594	579	30	12	120	240	50 x 1,5	1,45	1
LT50 CSI WT 40/17	664	649	40	17	160	270	50 x 1,5	3,38	1
LT50 CSI WT 40/12	664	649	40	12	160	270	50 x 1,5	3,69	1
LT50 CSI WT 50/12	594	579	50	12	200	240	50 x 1,5	3,09	1
LT60 CSI WT 55/17	646	630	55	17	174	290	63 x 1,5	4,91	1
LT60 CSI WT 70/17	681	665	70	17	222	350	63 x 1,5	5,31	1
LT60 CSI WT 80/12	646	630	80	12	254	290	63 x 1,5	5,61	1
LT60 CSI WT 85/17	681	665	85	17	270	400	63 x 1,5	5,52	1
LT60 CSI WT 100/12	681	665	100	12	317	350	63 x 1,5	6,10	1
LT60 CSI WT 120/12	681	665	120	12	381	400	63 x 1,5	6,27	1

NB: Gli operatori vengono forniti con cavo di alimentazione da 3 m bianco tipo H05VVf a 4 conduttori, sezione fili 0,75 mm²; in caso di applicazione esterna, proteggere sotto guaina secondo le normative vigenti.

SUGGERIMENTO | Utilizzo dell'asta di soccorso



ATTENZIONE: Utilizzare l'asta di soccorso solo a motore disalimentato.

SUGGERIMENTO | Accessori

Cavo prova motore universale

Per tutti i motori HiPro, WT, RTS, io



Ref 9015971		A
Ref 9014010	Solo terminale cavo	A

PERSIANE | GUIDA ALLA SCELTA



YSLO FLEX IO

KIT CON CARTER ESTENSIBILE (PER COPRIRE CIRCA L'80% DELLE PERSIANE)

YSLO CUSTOM IO

SOLUZIONE PERSONALIZZATA

Larghezze motorizzabili

1 anta	590 → 1000 mm	440 → 1000 mm
2 ante	880 → 1520 mm	700 → 2000 mm
2 ante (a libro)	non disponibile	800 → 1285 mm
3 ante (a libro + standard)	non disponibile	1200 → 1925/2100 mm <i>(previa verifica con uff. tecnico Somfy)</i>
4 ante (doppia anta a libro)	non disponibile	1600 → 2400 mm
Altezza massima della persiana	Max 2300 mm	Max 3000 mm
Superficie massima per anta	Max 2 m ²	Max 2 m ²
Peso massimo per anta	Max 40 kg	Max 40 kg
Profondità minima per alloggiamento motore	Minimo 145 mm * 105 mm con braccio B100	Minimo 120 mm con compasso (anta a libro) 150 mm

Posizionamento del motore	nella parte alta della finestra	nella parte alta della finestra / metà altezza* / sul davanzale* <i>*con accessorio specifico</i>
---------------------------	---------------------------------	--

Colori disponibili

Carter	<p>bianco - marrone</p>	<p>RAL standard 7016 3004 8014 1015 9016 possibilità di personalizzazione con qualsiasi RAL* con sovrapprezzo</p>
Bracci e Runner	<p>bianco - nero</p>	

Punto di comando

Trasmettitore compreso nel Kit	Smooove O/C io	da acquistare separatamente
--------------------------------	----------------	-----------------------------

Fattibilità

Quote da verificare / rilevare	Rilievo esatto delle quote nel caso di B100	Compilare il modulo ordine ed inviarlo per verifiche a : tecnico.italia@somfy.com
--------------------------------	---	---

PERSIANE | GUIDA ALLA SCELTA

Installazione e uso dei motori Somfy

I motori Somfy aprono e chiudono le persiane in modo delicato e silenzioso.

Si integrano discretamente nel telaio della finestra. Grazie alle loro dimensioni compatte e alla forma accuratamente progettata, **non limitano in alcun modo la luminosità.**

I motori Somfy sono azionati elettricamente da un comando a parete o a distanza, che attiva il sistema di automazione, inoltre, il motore si arresta automaticamente in caso di ostacolo, al fine di proteggere le ante.

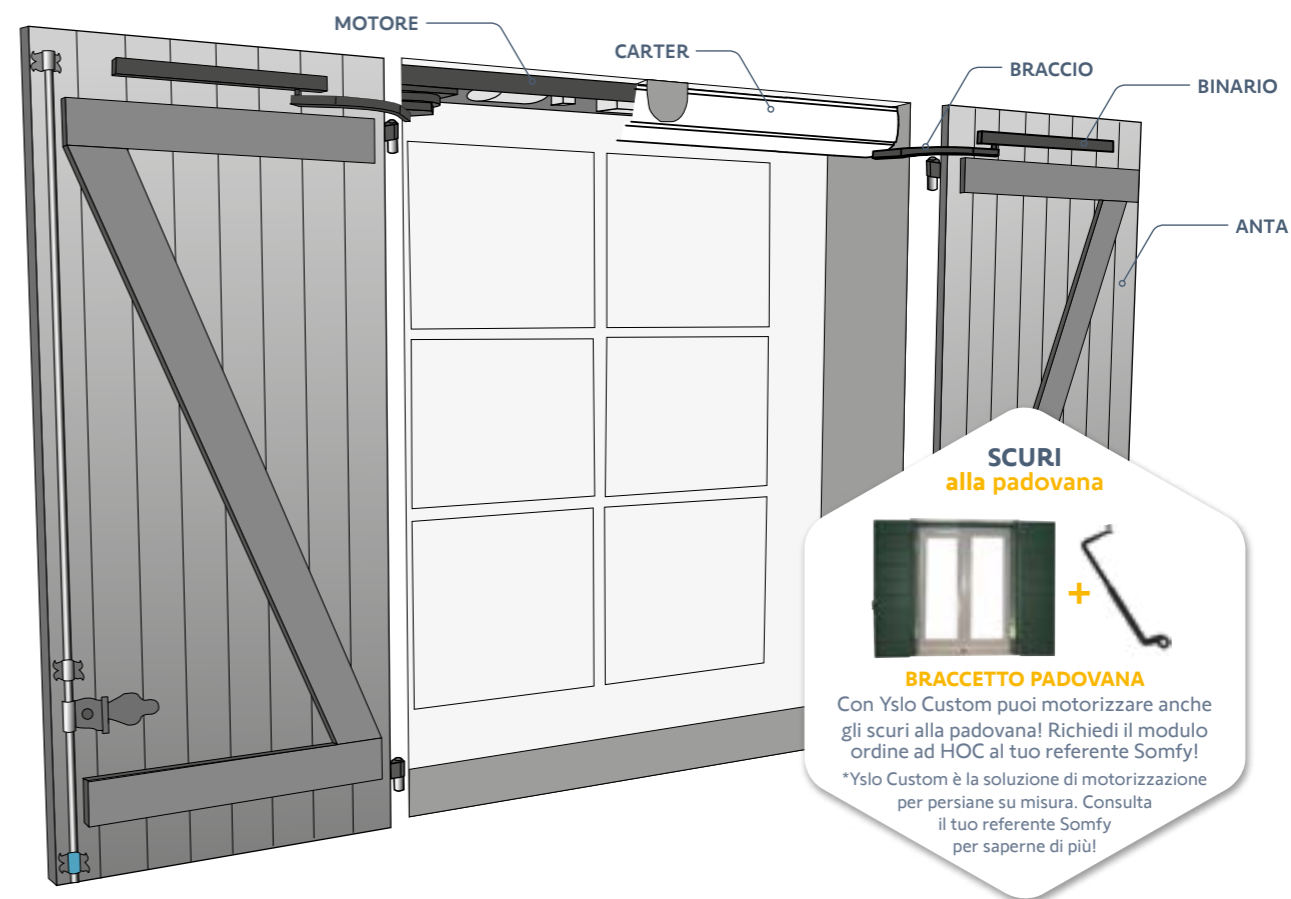

I diversi tipi di persiane a battente

I motori Somfy possono essere utilizzati con tutti i tipi di persiane battenti nuove ed esistenti (legno, alluminio o PVC).

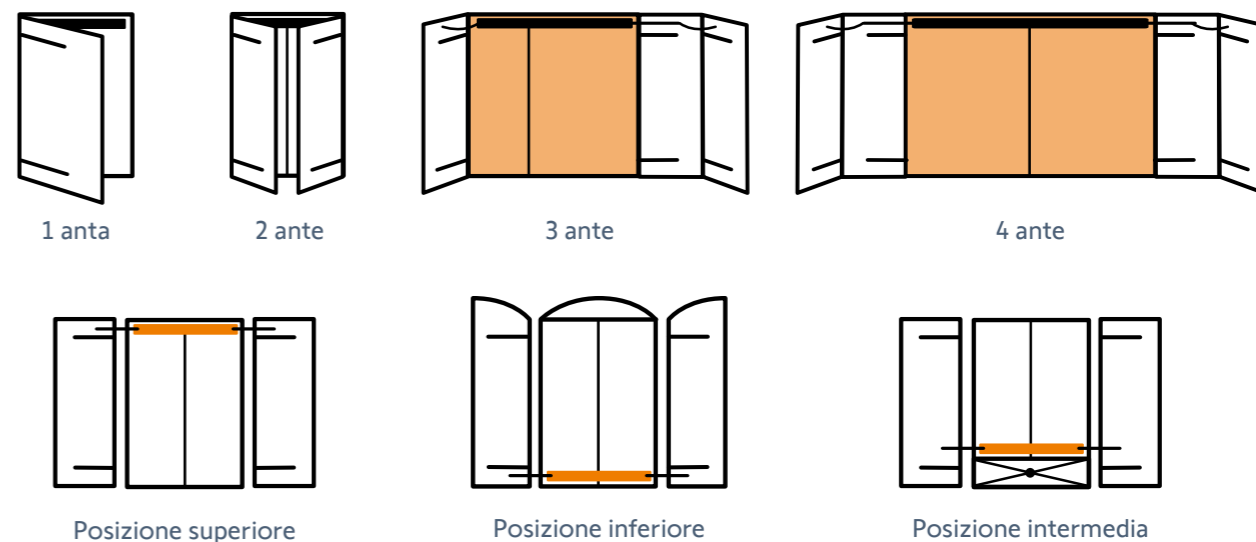

KIT YSLO FLEX IO



Flash



connects with Somfy TaHoma **IP24 230V**

Referenze per 1 ante: da 590 a 1.000 mm

Ref 1240177	CARTER BIANCO + BRACCI NERI	A
Ref 1240179	CARTER MARRONE + BRACCI NERI	A
Ref 1240178	CARTER BIANCO + BRACCI BIANCHI	A

Referenze SLIM con braccetto B100 per ingombri minimi 105 mm

Ref 1240183	CARTER BIANCO + BRACCI NERI	A
Ref 1240185	CARTER MARRONE + BRACCI NERI	A
Ref 1240184	CARTER BIANCO + BRACCI BIANCHI	A

Referenze per 2 ante: da 880 a 1.520 mm

Ref 1240174	CARTER BIANCO + BRACCI NERI	A
Ref 1240176	CARTER MARRONE + BRACCI NERI	A
Ref 1240175	CARTER BIANCO + BRACCI BIANCHI	A

Referenze SLIM con braccetto B100 per ingombri minimi 105 mm

Ref 1240180	CARTER BIANCO + BRACCI NERI	A
Ref 1240182	CARTER MARRONE + BRACCI NERI	A
Ref 1240181	CARTER BIANCO + BRACCI BIANCHI	A

Caratteristiche

Kit completo pronto per l'installazione per persiane ad una o due ante.

Colore:

- carter marrone: bracci neri
- carter bianco: bracci neri o bianchi

Il rilevamento di un ostacolo durante il movimento provoca l'arresto e conseguente inversione di rotazione del motore; nessuno sforzo sulle ante.

Il freno motore offre un'ottima tenuta delle ante in posizione di chiusura.

- Contiene Smooove O/C io con cornice bianca
- Compatibilità sensori sole/vento

Benefici

Kit pronto per l'installazione:

- Installazione eseguibile da una sola persona
- Tempo di installazione 60 minuti
- Nuovo design per una più facile installazione:
- Motori più leggeri.
- Montaggio del motore semplificato: fincorsa automatici.
- Non è necessario aprire il carter per programmare il motore (regolazione dal punto di comando).



Estetica e discrezione

- 2 colori del motore disponibili.
 - Alloggiamento profilato per ottimizzare la luce diurna
- Prestazioni evolute per la sicurezza e protezione delle ante per una maggiore longevità.

Comfort

- Gestione da telecomando, comando a parete senza fili e smartphone (tramite TaHoma e Connexoon).

Chiusura ammortizzata sempre perfetta: 2 motori indipendenti e coordinati

- Batteria opzionale.



SIMULAZIONE DI PRESENZA*



ARRESTO IN CASO DI OSTACOLO



ARRESTO IN CASO DI GHIACCIO



ANTI MANOMISSIONE

*CON L'AGGIUNTA DI AUTOMATISMI SPECIFICI

Tutorial di installazione

FOCUS | Contenuto del kit Yslo Flex io

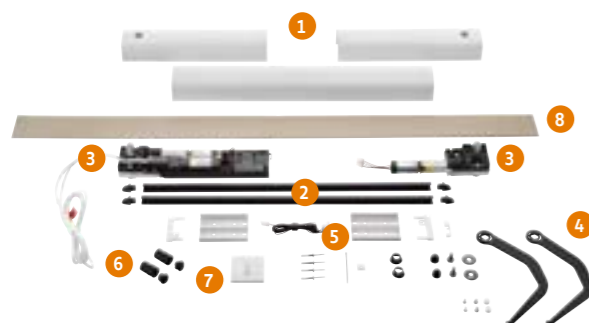

- 1 Carter di chiusura
- 2 Runner e tappi di chiusura
- 3 Modulo meccanico ed elettromeccanico
- 4 Bracci standard con connessione esagonale al motore
- 5 cavo motore, protezione uscita cavo e supporto motore
- 6 Stopper
- 7 Comando a parete Smooove O/C io **INCLUSO!**
- 8 Sagoma allineamento motori

FOCUS | Contenuto del kit Yslo Flex SLIM io

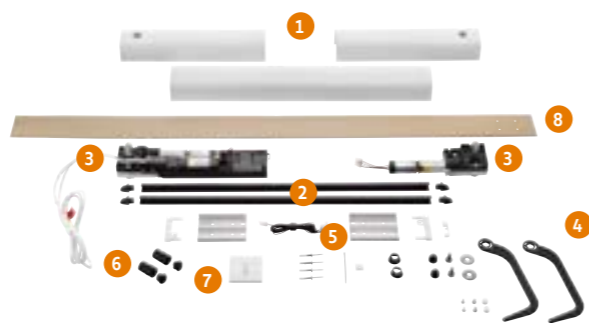

- 1 Carter di chiusura
- 2 Runner e tappi di chiusura
- 3 Modulo meccanico ed elettromeccanico
- 4 Bracci B100 con connessione esagonale al motore
- 5 cavo motore, protezione uscita cavo e supporto motore
- 6 Stopper
- 7 Comando a parete Smooove O/C io **INCLUSO!**
- 8 Sagoma allineamento motori

A Sono prodotti di norma disponibili a stock.

B Non sono prodotti a stock. Tempi di consegna 15gg. Non è richiesto un minimo d'ordine.

KIT YSLO FLEX IO

Caratteristiche tecniche

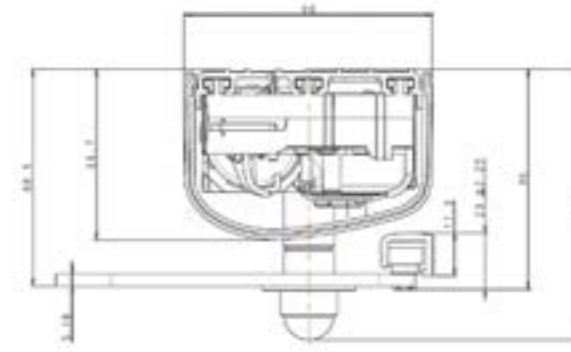

Connessione operatore braccio	esagonale
Alimentazione	230 V ~ 50 Hz
Batteria	Opzionale
Velocità di apertura	1,4 giri per minuto
Consumo in stand by	<0,5W
Antenna	integrata
Cavo	3 m, 2 conduttori 0,75 mm ²
Temperatura di funzionamento	da -20°C a +60°C
Isolamento	classe II
Grado di protezione	IP 24
Coppia nominale	4 Nm
Potenza massima assorbita	50 W
N. max. di punti di comando io	9
N. max. di sensori io	3

QUOTE INSTALLATIVE | Persiane a battente

Utilizza questo abaco per verificare le misure e convalidare la scelta del kit Yslo Flex io

Lt 1 ANTA : da 590 mm a 1000 mm - Lt 2 ANTE : da 880 mm a 1.520 mm Altezza massima del battente: 2.300 mm - Superficie massima: 2 m² per ante

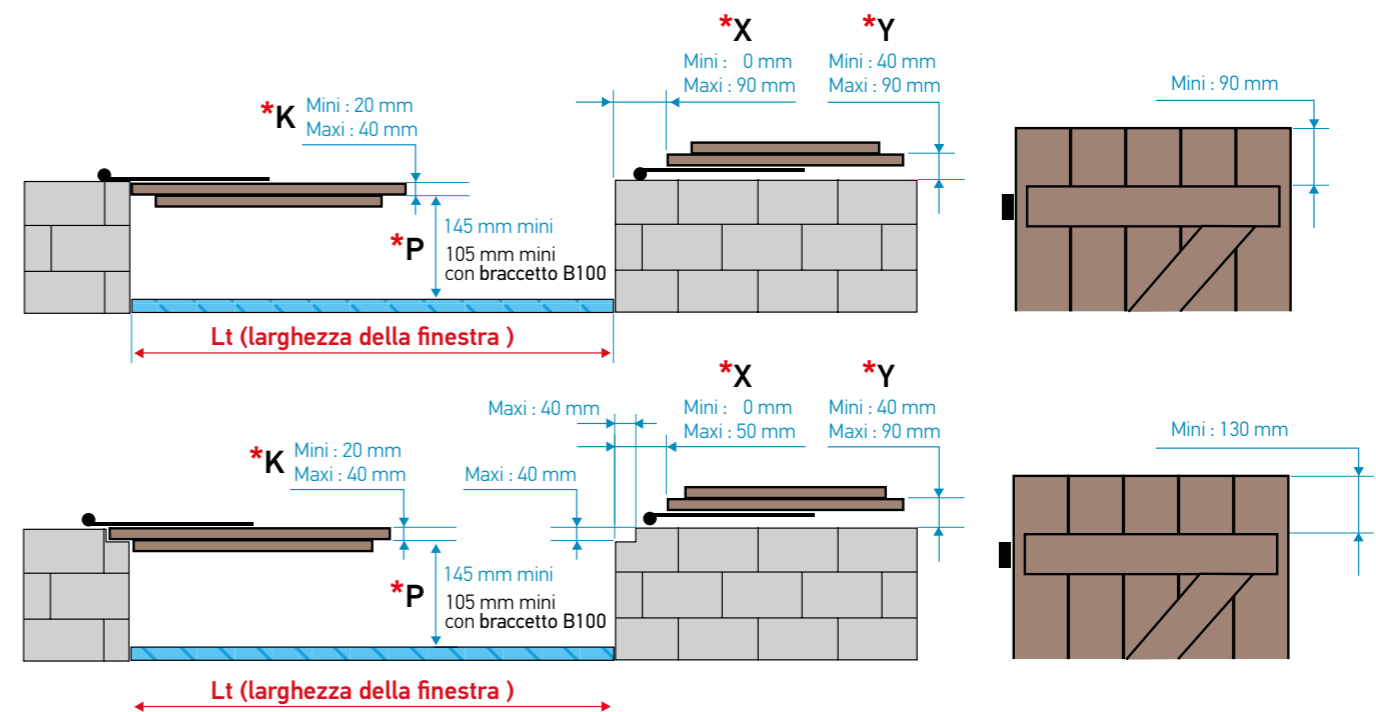

* In caso di utilizzo Braccetto B100 è necessario rilevare le quote esatte (K - X - Y - P) e comunicarle a: tecnico.italia@somfy.com in modo che Somfy possa procedere con la verifica di fattibilità dell'installazione. Procedere con questa verifica prima di ordinare il prodotto.

YSLO CUSTOM IO



Flash



Referenze per 1 ante: da 440 a 1.000 mm

Ref 1240188	NORMALE	C
Ref 1240189	OPZIONALE**	C
Ref 1240202	PADOVANA*	C

Referenze per 2 ante: da 700 a 2.000 mm

Ref 1240186	NORMALE	C
Ref 1240187	OPZIONALE**	C
Ref 1240200	PADOVANA*	C

*Comprende accessori speciali per persiane alla padovana

**Per colori non standard e/o accessori particolari

Caratteristiche

Motore personalizzato secondo le specifiche quote rilevate, persiane da 1 fino a 4 battenti(2 + 2 a libro). Installazioni possibili: nella parte superiore del foro finestra, a metà altezza e su davanzale con accessori specifici.

Colori Standard del Carter : Bianco RAL 9016, Marrone RAL 8014, Avorio RAL 1015, Grigio RAL 7016 e Rosso RAL 3004. Colori standard di Bracci e runner : Bianco RAL 9016, Nero RAL 9005 e Marrone RAL 8014.

Il rilevamento di un ostacolo durante il movimento provoca l'arresto e conseguente inversione di rotazione del motore; nessuno sforzo sulle ante

Il freno motore offre un'ottima tenuta delle ante in posizione di chiusura. Compatibile con automatismi sole/vento. Testato per 15000 cicli. Fornito con un cavo di 3 metri (2 x 0,75 mm²).

Su misura

Tempi di consegna:

YSLO NORMALE: 30 gg lavorativi

YSLO con accessori opzionali, colorazioni non standard o padovana : 45 gg lavorativi

Benefici

Estetica e discrezione

- Vasta gamma di colori RAL disponibili
- Alloggiamento profilato per ottimizzare la luce diurna

Prestazioni evolute per la sicurezza e protezione delle ante per una maggiore longevità.

Comfort

- Gestione da telecomando, comando a parete senza fili e smartphone

Chiusura ammortizzata sempre perfetta: 2 motori indipendenti e coordinati

- Batteria opzionale ref. 9001001



SIMULAZIONE DI PRESENZA*



ARRESTO IN CASO DI OSTACOLO



ARRESTO IN CASO DI GHIACCIO



ANTI MANOMISSIONE

Colori standard | CARTER



Colori standard | BRACCI & GUIDE



FOCUS | Contenuto del kit Yslo Custom io

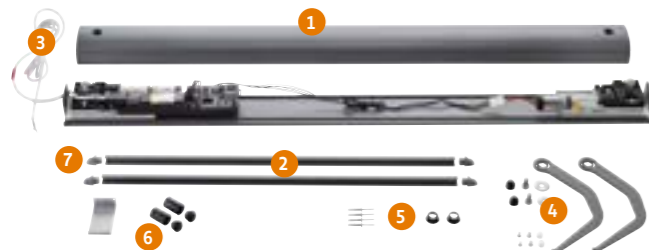

- 1 Carter di chiusura
- 2 Runner e tappi di chiusura
- 3 Modulo motore su supporto
- 4 Bracci standard
- 5 Kit di viti
- 6 Stopper
- 7 Chiave sgancio carter

FOCUS | Yslo custom io per persiana alla padovana



- 1 Carter di chiusura
- 2 Runner e tappi di chiusura
- 3 Modulo motore su supporto
- 4 Bracci per padovana
- 5 Kit di viti
- 6 Stopper
- 7 Chiave sgancio carter
- 8 Comando a parete Smoove O/C io **INCLUSO!**

YSLO CUSTOM

Caratteristiche tecniche

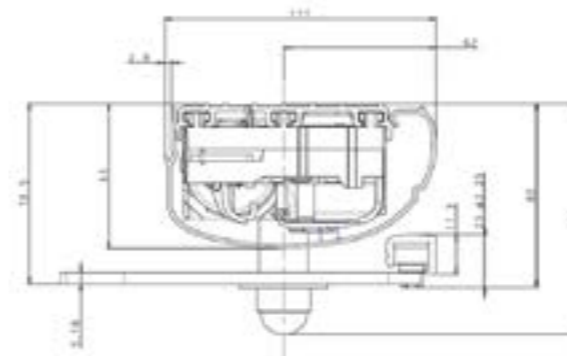

Connessione operatore braccio	esagonale
Alimentazione	230 V ~ 50 Hz
Batteria	Opzionale
Velocità di apertura	1,4 giri per minuto
Consumo in stand by	<0,5W
Antenna	integrata
Cavo	3 m, 2 conduttori 0,75 mm ²
Temperatura di funzionamento	da -20°C a +60°C
Isolamento	classe II
Grado di protezione	IP 24
Coppia nominale	4 Nm
Potenza massima assorbita	50 W
N. max. di punti di comando io	9
N. max. di sensori io	3

SUGGERIMENTO | Prodotti opzionali

Batteria di backup

Compatta che permette il movimento del motore anche il caso di mancata corrente (3/5 apertura e chiusura/24 h)
Voltaggio: 9,6V



SMOOVE OPEN/CLOSE IO

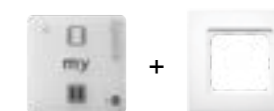

Ref 9001001

Ref 1811089 Modulo

Ref 9015022 Cornice

FOCUS | Accessori e colori speciali per referenze OPZIONALE

Se l'installazione prevede:

- posizionamento del motore basso, a metà altezza o alla base di un arco
- in caso di braccetti speciali o accessori a compasso
- colori non standard (Indicare RAL)

FOCUS | Persiane 4 ante

Con Yslo Custom è possibile motorizzare anche persiane a 4 ante (chiusura a libro)

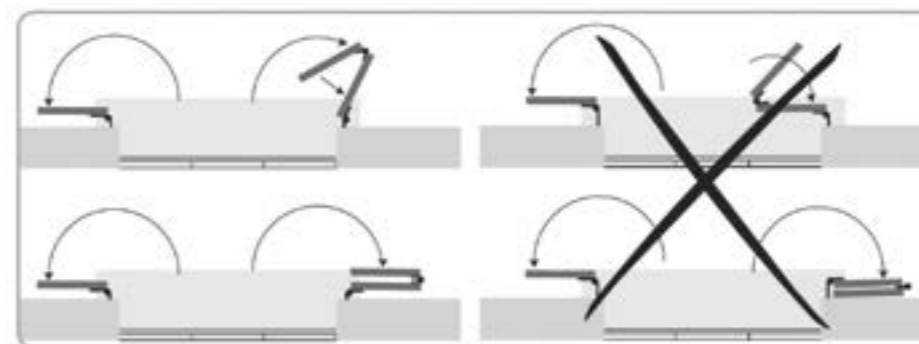

Accessorio per anta a libro necessario











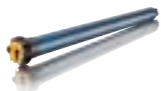
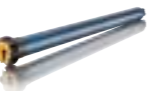
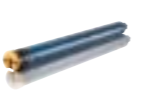
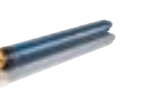
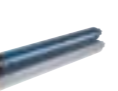























MODULO ORDINE | Per ordinare la soluzione Yslo su misura

Per ordinare Yslo io su misura è necessario compilare il modulo d'ordine in tutte le sue parti. La soluzione Yslo io è fabbricata su misura e non sarà possibile cambiarla o restituirla. E' necessario compilare integralmente il modulo d'ordine.

Scarica il modulo in PDF oppure richiedilo all'ufficio tecnico Somfy.

























PROTEZIONI SOLARI DA ESTERNO | GUIDA ALLA SCELTA

Caratteristiche tecniche

							
		SUNILUS SCREEN	MAESTRIA+	MAESTRIA	ALTUS	SUNEA SCREEN	SUNEA 40 SOLAR IO
DIAMETRO		50	50	50	40	40	40
TECNOLOGIA							
Ideale per:		Tende screen verticali senza cassonetto	Motore universale per qualsiasi tipologia di tenda a rullo verticale esterna Tenda a rullo ZIP con o senza blocchi meccanici manuali o automatici	Tende screen verticali con o senza cassonetto	Schermo di proiezione Screen verticale esterno	Screen verticale esterno	Screen verticale esterno Tenda a bracci laterali Mantovane
Bidirezionale: feedback della posizione				-	-		
Regolazioni	INSTALLAZIONE E MANUTENZIONE	Regolazione dei fincorsa a distanza tramite telecomando	3 modalità di regolazione dei fincorsa: automatica, semi automatica, manuale	3 modalità di regolazione dei fincorsa: automatica, semi automatica, manuale	Regolazione dei fincorsa tramite telecomando	Regolazione dei fincorsa a distanza tramite telecomando	Regolazione dei fincorsa a distanza tramite telecomando, 2 modalità di regolazione: manuale, semi-automatica
Alta velocità		-					-
Cavo estraibile					-	-	-
Doppio isolamento		-	-	-			-
Funzione back release		-			-		
Programmabile da TaHoma PRO APP	VANTAGGI PER I TUOI CLIENTI			-	-		
Rilevamento degli ostacoli		-	Solo per tende ZIP	Solo per tende ZIP	-	-	
COMPATIBILITÀ				-			

PROTEZIONI SOLARI DA ESTERNO | GUIDA ALLA SCELTA

Caratteristiche tecniche

							
		LS	LT50 HIPRO	LT50 RH	LT50 RS485	TTS	J4
DIAMETRO		40	50	50	50	50 / 60	-
TECNOLOGIA							
Ideale per:	INSTALLAZIONE E MANUTENZIONE	Screen verticale esterno	Screen verticale esterno	Screen verticale esterno <i>Specifico per riduzioni d'ingombro</i>	Screen verticale esterno <i>Specifico per sistemi Bus RS485</i>	Coperture terrazzi	Frangisole
Bidirezionale: feedback della posizione		-	-		-	-	
Regolazioni		Regolazione dei fincorsa tramite brugole	Regolazione dei fincorsa tramite pulsanti	Regolazione	Regolazione	Regolazione dei fincorsa tramite pulsanti	Regolazione dei fincorsa tramite cavo prova motore o fungo di sicurezza o telecomando
Alta velocità				-		-	
Pulsanti		-			-		-
Doppio isolamento			-	-	-	-	-
Funzione back release		-	-	-	-	-	-
Programmabile da TaHoma PRO APP	VANTAGGI PER I TUOI CLIENTI	-	-	-	-	-	-
Rilevamento degli ostacoli		-	-	-	-	-	
COMPATIBILITÀ		-	-	-	-	-	

SCREEN VERTICALI ESTERNI Ø40 | ABACI DI SCELTA

Indicazioni per la corretta scelta degli operatori Somfy.

Per gli screen verticali la scelta degli operatori Somfy avviene in base al **peso** e allo spessore del **tessuto** e al **diametro** del tubo di avvolgimento.
In base alla larghezza e all'altezza del telo si calcola la coppia più adatta per la motorizzazione. I nostri abaci sono calcolati a caldo e il funzionamento è garantito da Somfy. Per dimensioni superiori, o altre informazioni si consiglia di contattare il nostro ufficio Tecnico.

Es. Screen esterno

La coppia dell'operatore Somfy necessaria per l'installazione si ottiene selezionando la tabella corrispondente in base allo spessore e al peso del telo e il diametro del tubo di avvolgimento.
Poi si incrociano altezza e larghezza del telo.

Screen verticale da 250 g/m²
Larghezza: 300cm X Altezza: 200cm | Tubo di avvolgimento: Ø 40
= Utilizzo di un operatore Somfy da 3 Nm.

Altezza in metri	Larghezza in metri						Larghezza massima senza supporto intermedio
	3	3,6	4,2	4,8	5,4	6	
1							
2							
3							

- Spessore del tessuto 0,3 mm
- Diametro del tubo 40 mm
- Peso del telo 250 g/m²
- Peso della barra terminale 300 g/m

Altezza in metri	Larghezza in metri								Larghezza massima senza supporto intermedio
	3	3,6	4,2	4,8	5,4	6	6,6	7,2	
1									
2									
3									
4									
5									
6									
7									

3 Nm 4 Nm

- Spessore del tessuto 0,5 mm
- Diametro del tubo 40 mm
- Peso del telo 450 g/m²
- Peso della barra terminale 450 g/m

Altezza in metri	Larghezza in metri									Larghezza massima senza supporto intermedio
	1,8	2,4	3	3,6	4,2	4,8	5,4	6	6,6	
1										
2										
3										
4										
5										
6										
7										

3 Nm 4 Nm 9 Nm

- Spessore del tessuto 0,5 mm
- Diametro del tubo 53 mm
- Peso del telo 450 g/m²
- Peso della barra terminale 450 g/m

Altezza in metri	Larghezza in metri										Larghezza massima senza supporto intermedio	
	0,6	1,2	1,8	2,4	3	3,6	4,2	4,8	5,4	6		6,6
1												
2												
3												
4												
5												
6												
7												

4 Nm 6 Nm 9 Nm

SCREEN VERTICALI ESTERNI Ø50 | ABACI DI SCELTA

Indicazioni per la corretta scelta degli operatori Somfy.

Diametro del tubo	Altezza inferiore a 1 m			Altezza inferiore a 2,4 m			
	Larghezza della barra terminale 1m	Larghezza della barra terminale 1,5m	Larghezza della barra terminale 2m	Larghezza della barra terminale 1m	Larghezza della barra terminale 1,5m	Larghezza della barra terminale 2m	Larghezza della barra terminale 3m
Ø 50 mm	6/32	6/32	6/32	6/32	6/32	6/32	6/32
		6/17	6/17		6/17	6/17	6/17
		10/32	10/32		10/32	10/32	10/32
		10/17	10/17		10/17	10/17	10/17
Ø 63 mm							
		6/17	6/17		6/17	6/17	6/17
		10/32	10/32		10/32	10/32	10/32
		10/17	10/17		10/17	10/17	10/17
Ø 70 mm							
		6/17	6/17		6/17	6/17	6/17
		10/32	10/32		10/32	10/32	10/32
		10/17	10/17		10/17	10/17	10/17

FRANGISOLE - GAMMA J4 | ABACI DI SCELTA

Indicazioni per la corretta scelta degli operatori Somfy.

- Spessore delle lamelle 3 mm
- Diametro dell'asse 22 mm
- Peso delle lamelle 1300 g/m²
- Peso della barra terminale 670 g/m

Altezza in metri	Larghezza in metri																			
	0,5	1	1,5	2	2,5	3	3,5	4	4,5	5	5,5	6	6,5	7	7,5	8	8,5	9	9,5	10
1																				
1,5																				
2																				
2,5																				
3																				
3,5																				
4																				
4,5																				
5																				
5,5																				
6																				
6,5																				
7																				

6 Nm 10 Nm 18 Nm Non motorizzabili

SUNILUS SCREEN IO



Flash



∅50 | IP44 | 230V



Referenze

Ref 1032958	SUNILUS SCREEN io 50 6/17	A
Ref 1037856	SUNILUS SCREEN io 50 10/17	A
Ref 1039814	SUNILUS SCREEN io 50 15/17	A

Caratteristiche

Motore radio io 230V per tende screen senza cassonetto.

Gabbia elettronica di finecorsa.

Regolazione manuale tramite trasmettitore io monodirezionale a 3 tasti.

La posizione preferita può essere impostata tramite il tasto "my".

Ricevitore radio integrato io (radio frequenza io 868 - 870 MHz con ritrasmissione comando fino a 8 volte).

Testa a stella per un orientamento del motore a 6 posizioni.

Memorizza fino a 9 telecomandi io monodirezionali (1 W) e infinito per bidirezionale (2 W).

Comando di gruppo consigliato:

Fornito con cavo, senza adattatori, senza supporto e senza trasmettitore.

Benefici

Bidirezionalità:

invio al telecomando delle informazioni di funzionamento dell'operatore.

- Regolazione dei finecorsa a distanza direttamente dal telecomando.

- Funzione di Back Impulse.

SUNILUS SCREEN IO

Caratteristiche tecniche

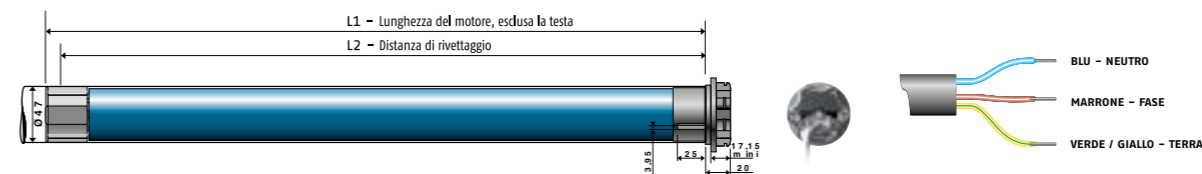

OPERATORE	L1	L2	Coppia nomin. Nm	Velocità giri/min	Portata Teorica Kgf	Potenza Assorbita W	Diametro min. tubo	Peso Kg.	Imballo indivisibile
SUNILUS SCREEN io 50 6/17	605	590	6	17	24	90	50 x 1,5	2,58	1
SUNILUS SCREEN io 50 10/17	655	640	10	17	40	120	50 x 1,5	2,58	1
SUNILUS SCREEN io 50 15/17	655	660	15	17	60	140	50 x 1,5	2,58	1

N.B.: gli operatori Sunilus screen io vengono forniti con cavo di alimentazione da 3m tipo H05RRF a 3 conduttori, sezione fili 0,75 mm² e guaina in gomma nera.

SUGGERIMENTO | Comando cablato a pulsate, comando radio e connesso

Motore in tecnologia io



COMANDI RADIO

SMART HOME



Situ 1 e 5
TELECOMANDI A 1 O 5 CANALI



Smoove
COMANDO A PARETE SENZA FILI

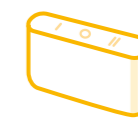

TaHoma switch



Izmo Transmitter: permette di comandare un motore radio con un normale doppio pulsante



Pulsantiera a parete (503)

SUGGERIMENTO | Accessori

Cavo prova motore universale

Per tutti i motori HiPro, WT, RTS, io



Ref 9015971	A
Ref 9014010 Solo terminale cavo	A

LT50 HIPRO WT 32

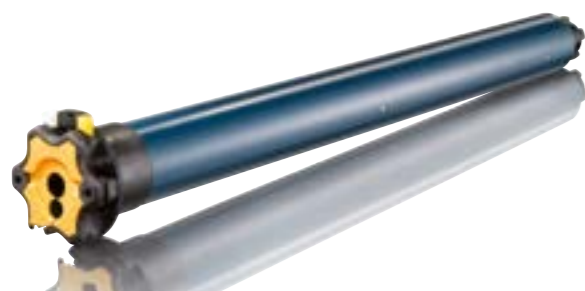

Flash



ø50 | IP44 | 230V

Referenze

Ref 1032066	LT50 HIPRO WT 6/32	B
Ref 1037079	LT50 HIPRO WT 10/32	A
Ref 1039065	LT50 HIPRO WT 15/32	B

Caratteristiche

Facilità di installazione grazie alla testa a stella a 6 posizioni.
 Rapidità di regolazione dei fincorsa a pulsante.
 Uscita cavo di alimentazione in posizione assiale o radiale.

Benefici

LT50 HIPRO WT 32

Caratteristiche tecniche

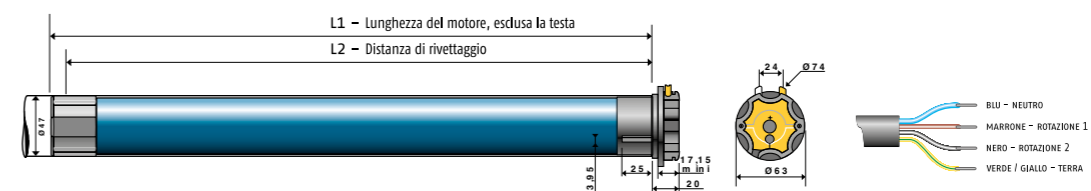

OPERATORE	L1	L2	Coppia nomin. Nm	Velocità giri/min	Portata Teorica Kgf	Potenza Assorbita W	Diametro min. tubo	Peso Kg.	Imballo indivisibile
LT50 HIPRO WT 6/32	525	510	6	32	24	120	50 x 1,5	2,40	1
LT50 HIPRO WT 10/32	555	540	10	32	40	160	50 x 1,5	2,72	1
LT50 HIPRO WT 15/32	605	590	15	32	60	240	50 x 1,5	3,20	1

N.B.: Gli operatori LT 50 HiPro WT vengono forniti con cavo di alimentazione da 2,5 m in PVC bianco tipo H05VVf a 4 conduttori, sezione fili 0,75 mm²; in caso di applicazione esterna, proteggere sotto guaina secondo le normative vigenti.

SUGGERIMENTO | Centralizzazione di motori WT con Motor Controller 4AC

Per la centralizzazione di motori WT è necessario usare centraline dedicate come la serie Animeo o Inteo. La serie Animeo Motor Controller permette di usare pulsanti di comando serie civile (BTicino, Vimar, ecc.).

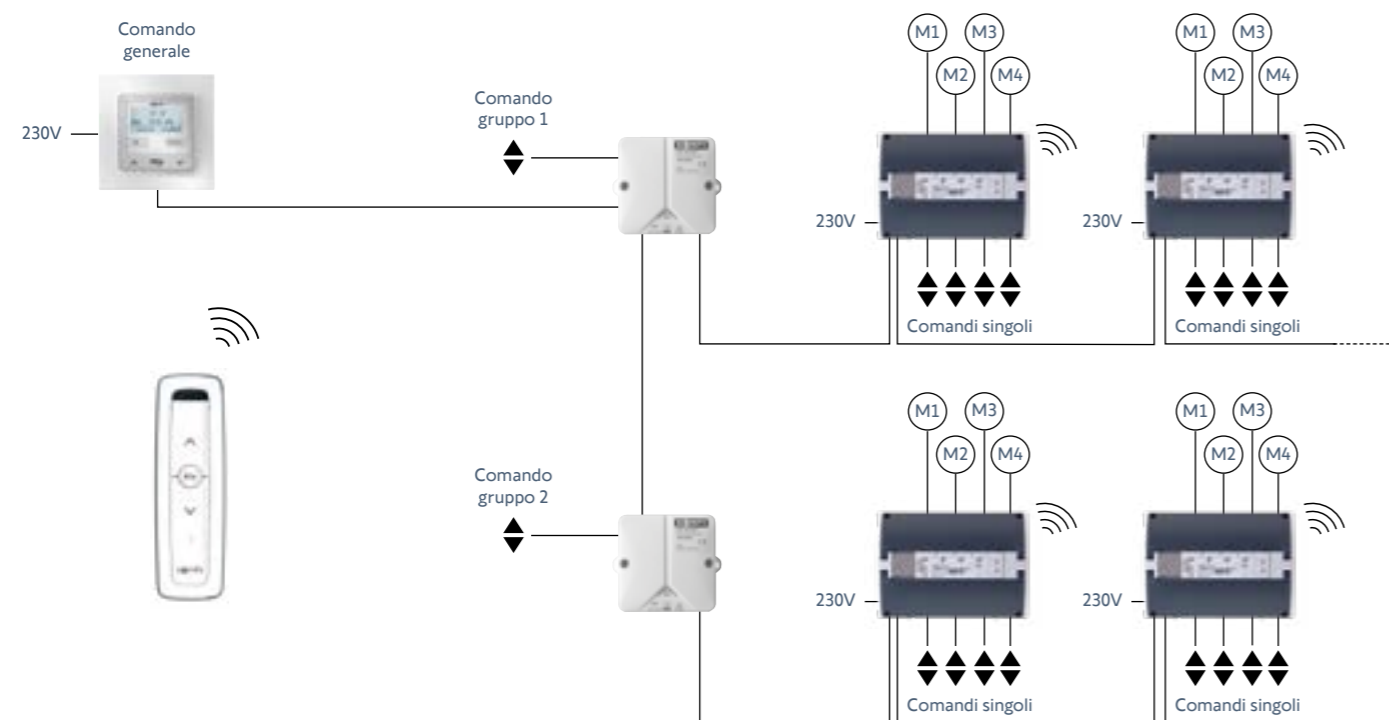

SITUO 1 RTS	MODULO RADIO RTS	
Ref 1870405 A	Ref 1860105 A	
SOLIRIS SMOOVE IB+	COMANDO DI SOTTOGRUPPO	MOTOR CONTROLLER 4AC
Ref 1818303 A	Ref 1810392 A	Ref 1860049 A

SUGGERIMENTO | Accessori

Ricevitore universale RTS	Cavo prova motore universale
	Per tutti i motori HiPro, WT, RTS, io
Ref 1810624 A	Ref 9015971 A
	Ref 9014010 Solo terminale cavo A

A Sono prodotti di norma disponibili a stock. B Non sono prodotti a stock. Tempi di consegna 15gg. Non è richiesto un minimo d'ordine.

LT50 RS485

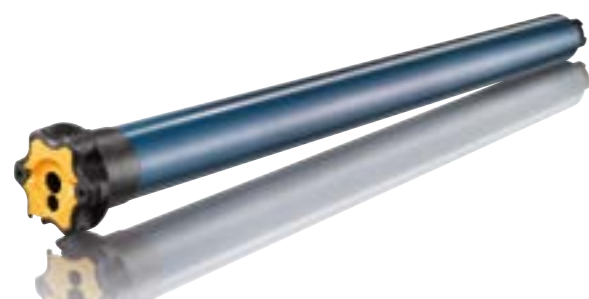

Flash



ø50 | IP44 | 230V

Referenze

Ref 1002496	LT50 RS485 6/17	B
Ref 1002497	LT50 RS485 15/17	B
Ref 1002498	LT50 RS485 35/17	B

GAMMA DISPONIBILE ANCHE A 32 GIRI

Caratteristiche

Specifico per cantieri.

Motore digitale (RS485/SDN) con finecorsa elettronici
 Facilità di regolazione grazie a RS485 setting tool o SDN Config Tool
 L'unico motore cablato BI-DIREZIONALE, funzione feedback della posizione, anomalia, status...
 RS485/SDN è un protocollo aperto disponibile per qualsiasi integratore di sistemi
 Compatibile con impianti KNX grazie a MoCo 485 KNX (1860286)
 Fornito completo di cavo alimentazione e cavo dati (RJ45)

Benefici

Le soluzioni indirizzabili bidirezionali sono sempre più spesso specificate nei progetti di edifici commerciali, per diversi motivi, forniscono ai gestori delle strutture informazioni preziose quali:
 Feedback su ciascuna posizione del motore
 Messaggio di errore (utilizzato per la manutenzione)
 Panoramica globale del sistema
Meno cablaggi: tutti i componenti del sistema possono essere collegati allo stesso bus, con minori problemi di cablaggio.
 I motori e i controlli indirizzabili consentono una maggiore flessibilità nel cablaggio: anche nelle ultime fasi del progetto. Tramite la programmazione software, è possibile creare nuovi gruppi di motori.
 Il sistema è scalabile (adatto a qualsiasi dimensione dell'edificio)
 I motori digitali possono essere programmati più velocemente dei motori standard: informazioni sui finecorsa (su, giù, posizioni intermedie), possono essere inviate al gruppo di motori attraverso il bus. Ciò consente di risparmiare molto tempo durante la fase di messa in servizio.
 È possibile definire fino a 16 posizioni intermedie per ogni singolo motore o gruppo di motori, con una garanzia di allineamento preciso, qualunque sia la posizione intermedia.
 Le soluzioni digitali semplificano qualsiasi aggiornamento del sistema e consentono una comunicazione più semplice con prodotti e sistemi di terze parti. Consente di avere un allineamento perfetto delle tende.

LT50 RS485

Caratteristiche tecniche

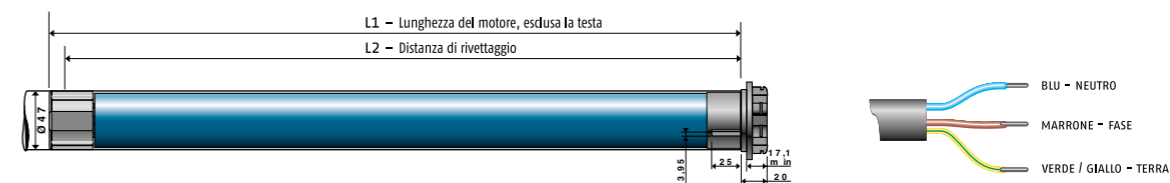

OPERATORE	L1	L2	Coppia nomin. Nm	Velocità giri/min	Portata Teorica Kgf	Potenza Assorbita W	Diametro min. tubo	Peso Kg.	Imballo indivisibile
LT50 RS485 6/17	605	590	6	17	24	90	50 x 1,5	2,90	1
LT50 RS485 15/17	605	590	15	17	60	140	50 x 1,5	2,90	1
LT50 RS485 35/17	675	660	35	17	140	240	50 x 1,5	2,90	1

N.B.: Gli operatori LT 50 RS485 vengono forniti con cavo di alimentazione da 2,5 m inRRF nero 3m, sezione fili 0,75 mm²; in caso di applicazione esterna, proteggere sotto guaina secondo le normative vigenti.

SUGGERIMENTO | Esempio di collegamento motori RS485 con Bus KNX

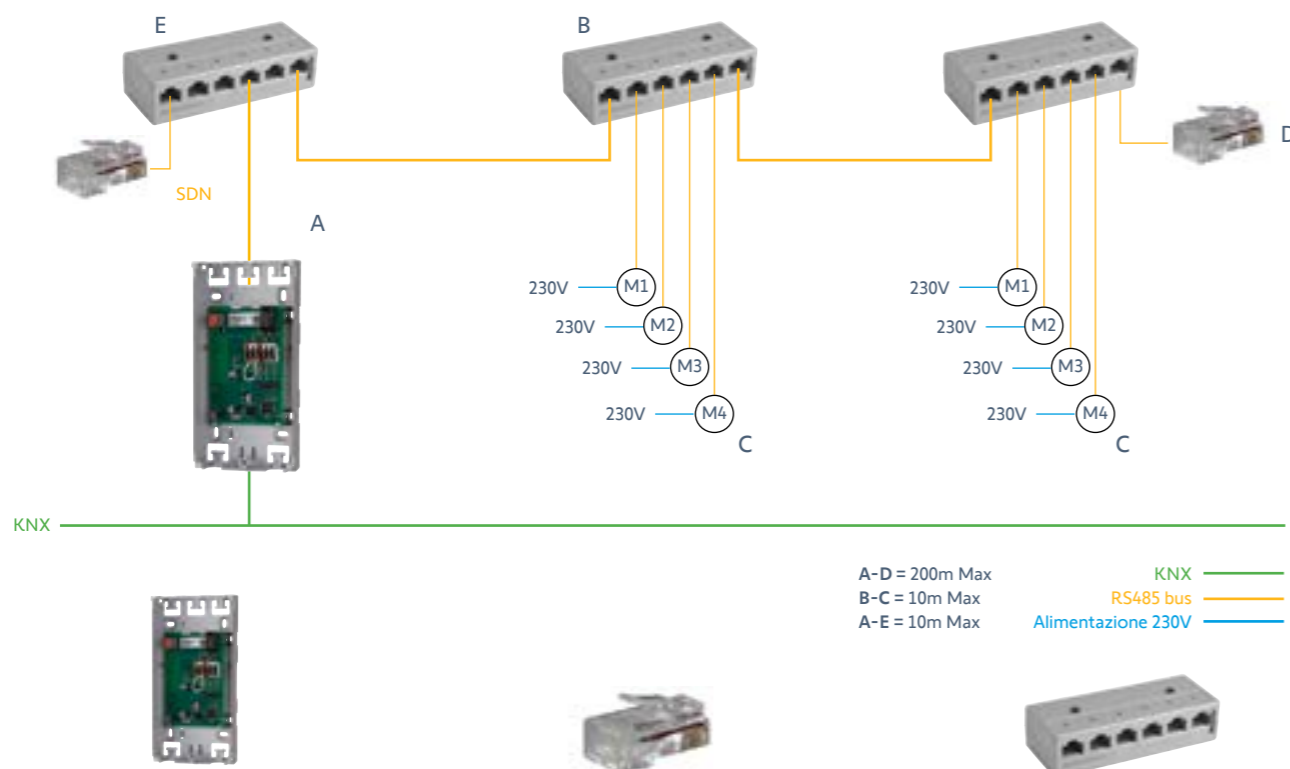

A-D = 200m Max
 B-C = 10m Max
 A-E = 10m Max

KNX ———
 RS485 bus ———
 Alimentazione 230V ———

KNX RS486 MOTOR CONTROLLER	RS485 TERMINATOR	RS485 6X RJ45 BRIDGING ADAPTER
Ref 1860286	Ref 9019005A	Ref 9019004
A	B	B

SUGGERIMENTO | Accessori

Unità di regolazione RS485



Ref 9017142	B
-------------	---

A Sono prodotti di norma disponibili a stock. B Non sono prodotti a stock. Tempi di consegna 15gg. Non è richiesto un minimo d'ordine. C Non sono prodotti a stock. Trattasi di articoli prodotti su misura a seguito di specifica configurazione.

LT50 RH



Flash



ø50 | IP44 | 230V

Referenze

Ref 1032375	LT50 RH 6/17	A
Ref 1037018	LT50 RH 10/17	B
Ref 1039013	LT50 RH 15/17	A
Ref 1043014	LT50 RH 25/17	B

Caratteristiche

Specifico per cantieri.

Ingombro ridotto grazie alla testa tonda.
Rapidità di regolazione dei fincorsa a pulsante.

Benefici

Azioni di manutenzione rapida:
Il cavo è rapidamente rimovibile.

FOCUS | Supporto specifico con perno quadro



Supporto operatore

Da avvitare sulla testa degli operatori RH.
Coppia max 25Nm

Ref 9910016	Spina verticale	A
Ref 9910017	Spina orizzont.	A

LT50 RH

Caratteristiche tecniche

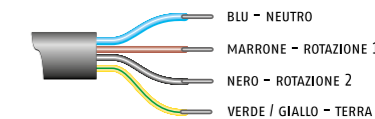
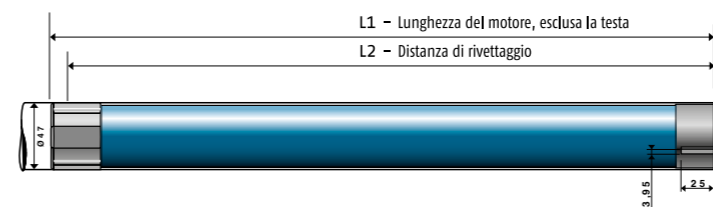

OPERATORE	L1	L2	Coppia nomin. Nm	Velocità giri/min	Portata Teorica Kgf	Potenza Assorbita W	Diametro min. tubo	Peso Kg.	Imballo indivisibile
ARIANE RH 6/17	505	490	6	17	24	90	50 x 1,5	2,18	1
JET RH 10/17	525	510	10	17	40	120	50 x 1,5	2,18	1
ATLAS RH 15/17	525	510	10	17	60	140	50 x 1,5	2,60	1
GEMINI RH 25/17	555	540	15	17	100	170	50 x 1,5	2,82	1

N.B. Gli operatori LT 50 RH vengono forniti con cavo di alimentazione da 2,5 m. in PVC bianco tipo HO5VVF a 4 conduttori, sezione fili 0,75 mm²; in caso di applicazione esterna, proteggere sotto guaina secondo le normative vigenti.

SUGGERIMENTO | Centralizzazione di motori WT

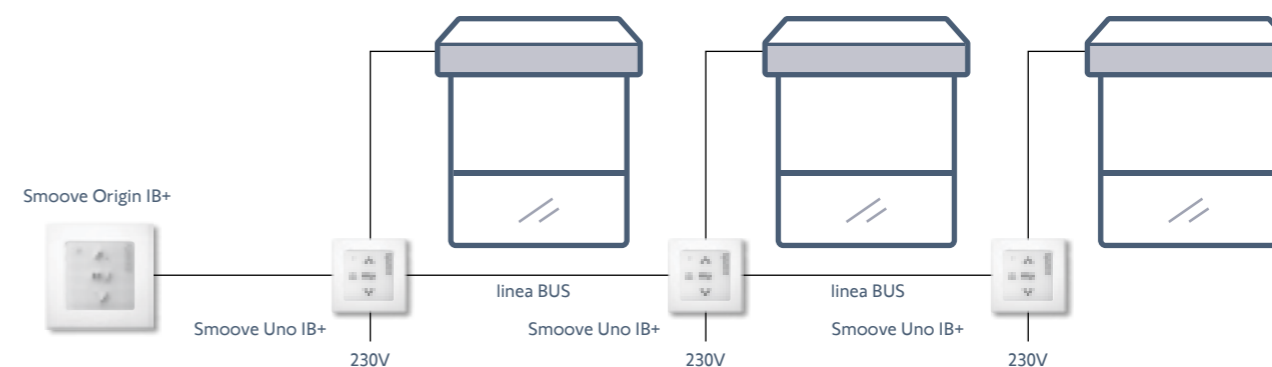

SMOOVE ORIGIN IB+	SMOOVE UNO IB+	+	CORNICE SMOOVE
Ref 1811272	Ref 1811203		Ref 9015022 Pure

SUGGERIMENTO | Accessori

Cavo prova motore universale

Per tutti i motori
HiPro, WT, RTS, io



Ref 9015971	A
Ref 9014010	A

TTS HIPRO WT



Flash



ø50-ø60 | IP44 | 230V

Benefici

Il sistema TTS permette di movimentare coperture miste orizzontali e verticali, mantenendo sempre il tessuto in tensione. Dalla centrale di comando è possibile regolare la forza di tensionamento del tessuto durante il movimento della tenda, o dopo un comando di Stop.

Referenze

Ref 1126004	TTS HIPRO 50 WT 25/17	A
Ref 1185009	TTS HIPRO 60 WT 55/17	A
Ref 1185012	TTS HIPRO 60 WT 70/17	A

IL PREZZO INDICATIVO SI RIFERISCE AL PRODOTTO UNITARIO.

Caratteristiche

Sistema TTS di trazione tensione per coperture di: terrazzi, lucernari, sistemi solari passivi. Il sistema TTS è composto da 2 motori + centrale TTS

ABACO | Dimensionamento sistema TTS

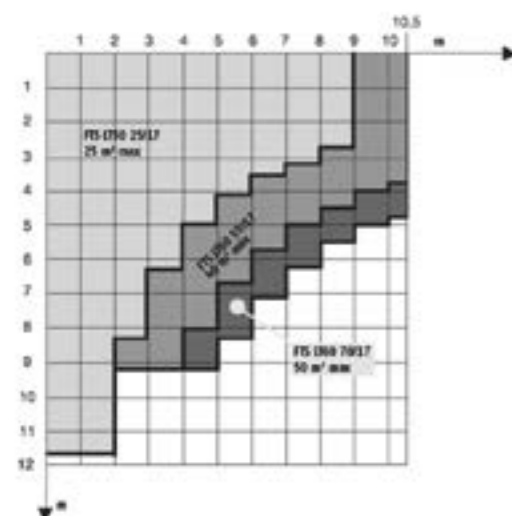

FOCUS | Accessori dedicati



Centrale di comando
modello unico per tutti gli operatori TTS HiPro.
Tensione 230 V / 50 Hz

Ref 1824044 A



Cinghia
Larghezza: 20 mm
Spessore: 1,5 mm
Matassa: 50 m

Ref 9011332 A

A Sono prodotti di norma disponibili a stock. B Non sono prodotti a stock. Tempi di consegna 15gg. Non è richiesto un minimo d'ordine.

TTS HIPRO WT

Caratteristiche tecniche

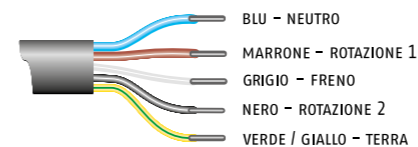

OPERATORE	L1	L2	Coppia nomin. Nm	Velocità giri/min	Portata Teorica Kg	Potenza Assorbita W	Diametro min. tubo	Peso Kg.	Imballo indivisibile
TTS GEMINI 25/17	655	640	25	17	100 / ø 50	180	50 x 1,5	3,39	1
TTS ORION S 55/17	694	677	55	17	174 / ø 63	350	63 x 1,5	5,67	1
TTS ANTARES 70/17	694	677	70	17	222 / ø 63	390	63 x 1,5	5,93	1

N.B.: Gli operatori TTS vengono forniti con cavo di alimentazione da 1 m del tipo H05RRF in gomma di colore nero a 5 conduttori con sezione dei fili di 0,75 mm².
N.B.: Gli operatori TTS vengono forniti con cavo di alimentazione da 2,5 m del tipo H05RRF in gomma di colore nero a 5 conduttori con sezione dei fili di 0,75 mm².

SUGGERIMENTO | Utilizzo sensori Somfy per preservare l'installazione

Si consiglia l'utilizzo di automatismi aggiuntivi tipo sole-vento e/o pluviometro per evitare che l'installazione si possa danneggiare a causa del forte vento, della pioggia o della neve.

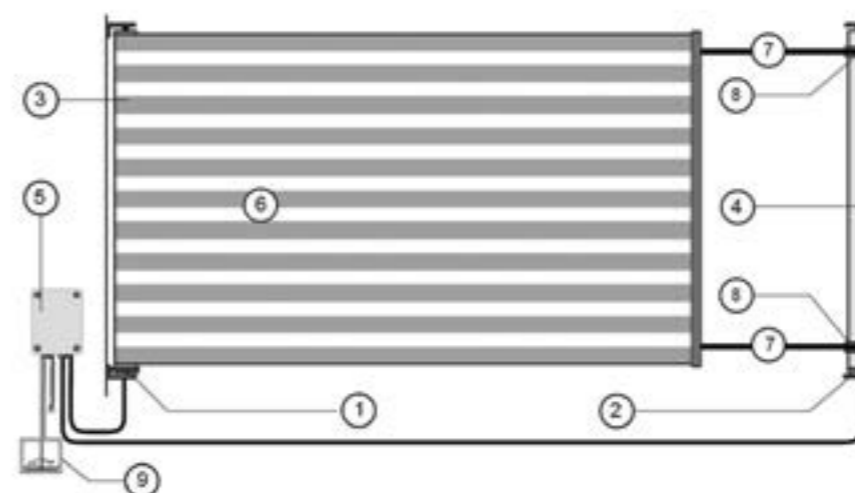

- 1 Motore tessuto
- 2 Motore cinghia
- 3 Tubo tessuto*
- 4 Tubo cinghie*
- 5 Centralina TTS
- 6 Tessuto*
- 7 Cinghie*
- 8 Puleggia*
- 9 Sistema di comando*

* Non forniti da Somfy

MAESTRIA+ 50 IO



Flash



ø50 | IP44 | 230V



Referenze

Ref 1110272	MAESTRIA+ 50 io 6/17	B
Ref 1110277	MAESTRIA+ 50 io 6/32	B
Ref 1111195	MAESTRIA+ 50 io 10/17	A
Ref 1111200	MAESTRIA+ 50 io 10/32	B
Ref 1112322	MAESTRIA+ 50 io 15/17	A
Ref 1112327	MAESTRIA+ 50 io 15/32	B
Ref 1114281	MAESTRIA+ 50 io 25/17	A
Ref 1116288	MAESTRIA+ 50 io 35/17	A

Caratteristiche

Motore radio io 230V per tenda da sole a pergola con telo pieghevole (con tela tesa o non tesa alla fine della corsa).

Gabbia elettronica di finecorsa. Capacità della gabbia: 241 giri.

Regolazione dei finecorsa tramite trasmettitore io.

3 modalità di impostazione: completamente automatica, semiautomatica e manuale. Ricevitore integrato io. Tripla radiofrequenza io 868-870 MHz con ritrasmissione dell'ordine fino a 8 volte.

Fornito con cavo, senza adattatori, supporti e punti di comando.

Benefici

Per il professionista

Motore universale per tende a rullo:

Si adatta a tutti i tipi di tende verticali: tende a ZIP, tende con blocchi automatici e manuali e tende standard.

Facile integrazione e installazione:

- Alta precisione che consente una facile regolazione anche a velocità elevate.

- Compatibile con lo strumento di programmazione EMS2.

Assicura la durata di vita del prodotto portante:

- Funzione di rilevamento ostacoli per le tende ZIP.

- La frequenza di ripristino automatico dei finecorsa può essere personalizzata dal produttore.

Tensionamento regolabile (solo per tende con blocchi automatici o manuali).

- Funzione rilevamento ostacolo durante la discesa (per tenda a Zip).

- Posizione di aggancio automatico regolabile per adattarsi a qualsiasi tipo di sistema di blocco automatico.



ARRESTO IN CASO DI OSTACOLO



ARRESTO IN CASO DI GHIACCIO



SOMFY DRIVE CONTROL

MAESTRIA+ 50 IO

Caratteristiche tecniche

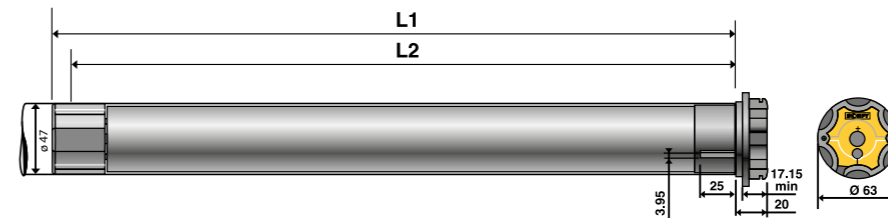

OPERATORE	L1	L2	Coppia nomin. Nm	Velocità giri/min	dBa	Potenza Assorbita A	Diametro min. tubo	Peso Kg.	Imballo indivisibile
MAESTRIA+ 50 io 6/17	605	590	6	17	47	0,45	50 x 1,5	1,70	5
MAESTRIA+ 50 io 6/32	655	640	6	32	47	0,5	50 x 1,5	3,11	5
MAESTRIA+ 50 io 10/17	655	640	10	17	54	0,75	50 x 1,5	2,52	5
MAESTRIA+ 50 io 10/32	655	640	10	32	50	0,65	50 x 1,5	3,50	5
MAESTRIA+ 50 io 15/17	655	640	15	17	55	1,1	50 x 1,5	3,11	5
MAESTRIA+ 50 io 15/32	675	660	15	32	56	0,8	50 x 1,5	3,50	5
MAESTRIA+ 50 io 25/17	655	640	25	17	56	1,1	50 x 1,5	3,19	5
MAESTRIA+ 50 io 35/17	675	660	35	17	56	1,1	50 x 1,5	3,50	5

SUGGERIMENTO | Automatizzare la funzione sole



Con il sensore Sunis Wirefree II io, puoi decidere se la tenda, in presenza di luce, si deve fermare alla posizione MY, o raggiungere il fine corsa basso.

Abilita o disabilita la funzione MY direttamente sul sensore.



Sunis wirefree io

Ref 1818285	A
-------------	---

MAESTRIA 50 WT



Flash



Referenze

Ref 1110297	MAESTRIA 50 WT 6/17	B
Ref 1111215	MAESTRIA 50 WT 10/17	B
Ref 1112342	MAESTRIA 50 WT 15/17	B
Ref 1114290	MAESTRIA 50 WT 25/17	A
Ref 1116299	MAESTRIA 50 WT 35/17	B

GAMMA DISPONIBILE ANCHE A 32 GIRI. VERSIONE RH SU RICHIESTA.

Caratteristiche

Motore a 230 V - 50 Hz cablato per tende ZIP e convenzionali.
 Gabbia elettronica di finecorsa.
 Capacità della gabbia: 241 giri.
 3 modalità di regolazione: completamente automatica, semiautomatica e manuale.
 6 posizioni di orientamento della testa del motore.
 Consegnato senza adattamento, senza supporto e senza trasmettitore.
 Non compatibile con tende con blocchi automatici.



Benefici

Facilità di integrazione e di installazione :
 L'elevata precisione consente una facile regolazione anche a velocità elevate
 Compatibile con lo strumento di programmazione EMS2.
Assicura la durata di vita del prodotto di trasporto:
 Funzione di rilevamento ostacoli per le tende ZIP.
 La frequenza di ripristino automatico dei finecorsa può essere personalizzata dal produttore.

ATTENZIONE | Il motore Maestria WT, non è compatibile con tende screen con blocchi automatici

MAESTRIA 50 WT

Caratteristiche tecniche

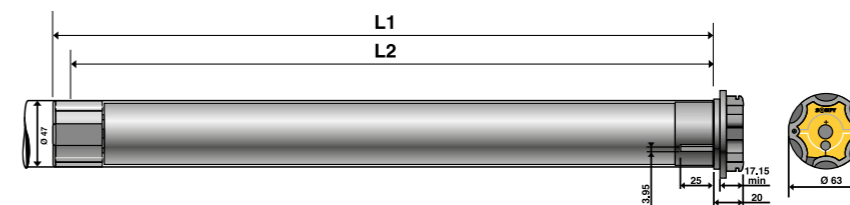

OPERATORE	L1	L2	Coppia nomin. Nm	Velocità giri/min	Portata Teorica Kg	Potenza Assorbita W	Diametro min. tubo	Peso Kg.	Imballo indivisibile
MAESTRIA 50 WT 6/17	605	590	6	17	24 / ø50	90	50 x 1,5	1,85	5
MAESTRIA 50 WT 10/17	655	640	10	17	40 / ø50	120	50 x 1,5	2,61	5
MAESTRIA 50 WT 15/17	655	640	15	17	60 / ø50	140	50 x 1,5	2,26	5
MAESTRIA 50 WT 25/17	655	640	25	17	100 / ø50	170	50 x 1,5	2,65	5
MAESTRIA 50 WT 35/17	675	660	35	17	140 / ø50	240	50 x 1,5	2,88	5

N.B.: gli operatori Maestria 50 WT vengono forniti con cavo di alimentazione da 3m tipo RNF a 4 conduttori, sezione fili 0,75mm² e guaina in gomma nera.

SUGGERIMENTO | Centralizzazione di motori WT

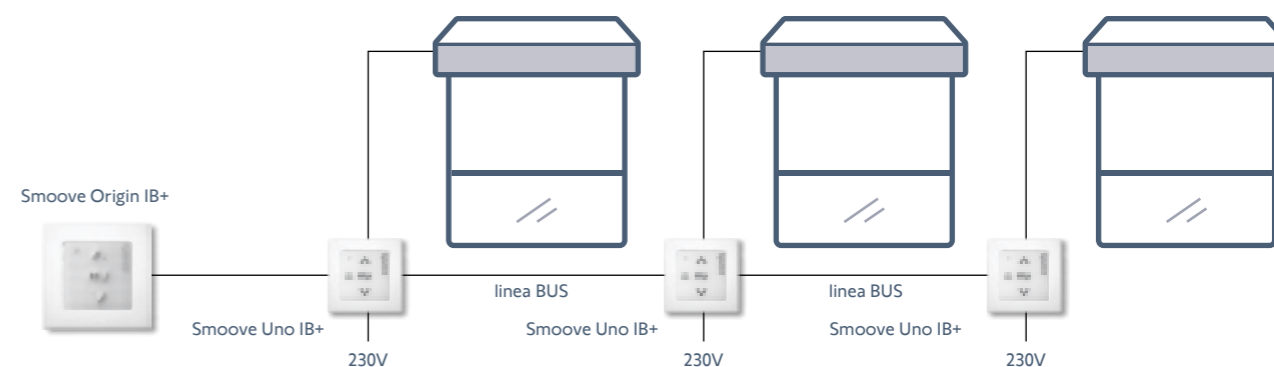

SMOOVE ORIGIN IB+	SMOOVE UNO IB+	+ CORNICE SMOOVE
Ref 1811272 A	Ref 1811203 A	Ref 9015022 Pure A

SUGGERIMENTO | Accessori

Cavo prova motore universale

Per tutti i motori HiPro, WT, RTS, io



Ref 9015971	A
Ref 9014010 Solo terminale cavo	A

ALTUS 40 RTS



Flash



Ø40 | IP44 | 230V



Referenze

Ref 1020125	ALTUS 40 RTS 3/30	A
Ref 1021368	ALTUS 40 RTS 4/16	A
Ref 1023316	ALTUS 40 RTS 9/16	A
Ref 1024171	ALTUS 40 RTS 13/10	A

Caratteristiche

Motore radio 230V RTS
 Gabbia elettronica di finecorsa.
 Finecorsa elettronici regolabili attraverso trasmettitori RTS
Ricevitore radio integrato 433,42 MHz RTS:
 Rolling code con 16 milioni di combinazioni differenti per una maggior sicurezza.
 Compatibile con tutti i trasmettitori radio RTS.
 Comando a parete consigliato: Smoove Sensitive RTS.
 Compatibile con i sensori Eolis RTS, Sunis RTS e Soliris RTS.
 Interfaccia LS40/LT50 (ref 9013763) e supporto LS40/LT50 (ref 9500659) per utilizzare adattatori della gamma LT50 e supporti operatore per testa a stella.
 Fornito con un cavo VVF bianco a 2 conduttori da 3 m, senza adattatori e senza supporto.

Benefici

Facile integrazione e installazione:
 Testa rotonda per installazione più discreta.
 Motore in classe II con doppio isolamento: nessun filo di terra.
 Dimensioni ridotte:
 - Possibilità di utilizzo su rullo da 40 mm tondo oppure ottagonale .
 - Regolazione dei finecorsa elettronici direttamente dal telecomando .

FOCUS | Opzioni di personalizzazione

Con l'Interfaccia LS40 / LT50 (9013763) e il Supporto LS40 / LT50 (9500659), trasformi il motore LS40 in LT50. In questo modo puoi usare tutti gli adattatori e supporti della serie LT50/60.

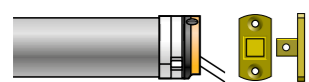

Motore semi-attrezzato
 LT 50



Multiapplicazione:
 Supporto con perno quadro 10x10mm

Motore equipaggiato
 LT 50



Motore testa LT 50



ALTUS 40 RTS

Caratteristiche tecniche

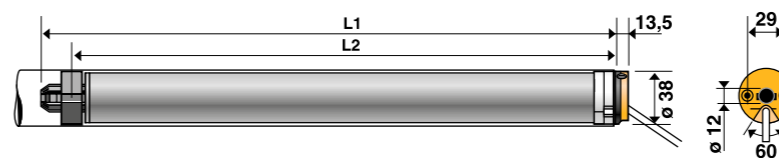

OPERATORE	L1	L2	Coppia nomin. Nm	Velocità giri/min	Portata Teorica Kgf	Potenza Assorbita W	Diametro min. tubo	Peso Kg.	Imballo indivisibile
ALTUS 40 RTS 3/30	507	483	3	30	15	90	40 x 1,5	0,85	12
ALTUS 40 RTS 4/16	472	448	4	16	20	80	40 x 1,5	1,01	12
ALTUS 40 RTS 9/16	507	483	9	16	45	110	40 x 1,5	1,18	12
ALTUS 40 RTS 13/10	507	483	13	10	65	110	40 x 1,5	1,21	12

Temperatura di esercizio: -20°C / + 60°C - da installare in un tubo orizzontale. Per un uso non continuo.

SUGGERIMENTO | Utilizzo per rullo Ø50

Se hai bisogno di adattare questo motore su un rullo da 50 o superiori utilizza questo supporto e questo adattatore:



Supporto testa per Ø50

Ref 9500659



Adattatore per Ø50

Ref 9013763

SUGGERIMENTO | Accessori

Cavo prova motore universale

Per tutti i motori HiPro, WT, RTS, io



Ref 9015971

Ref 9014010 Solo terminale cavo

SUNEA 40 SOLAR IO



Flash

io 7 ANNI GARANZIA

☀️ ø40 | IP44 | 12V

connects with Somfy TaHoma

Referenze

Ref 1241886	SUNEA 40 SOLAR io 6/18 BAR - solo motore	B
Ref 1241887	SUNEA 40 SOLAR io 10/12 BAR - solo motore	B

Caratteristiche

Motore con alimentazione da pannello solare per tende a rullo verticali e mantovane.

Compatibile con i comandi radio Smooove origin io, Situo io, Wallswitch io, Key go io, Nina/Nina Timer e TaHoma.

Compatibile solo con sensore Sunis Wirefree II io tramite Tahoma o NiNa. Non compatibile con sensore vento.

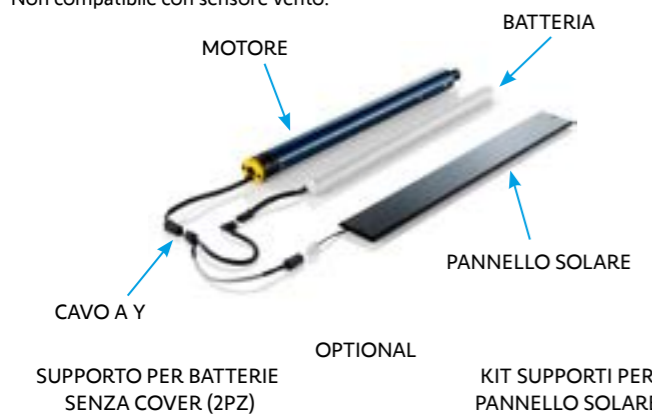

Benefici

- Facile da installare**
- Nessun collegamento alla rete elettrica e al punto di controllo.
 - Diagnosi dell'installazione tramite l'app solare per un'installazione riuscita al 100%
 - Installazione guidata passo passo con TaHoma pro APP

- Affidabile come una tenda da sole verticale elettrica:**
- 30 giorni di autonomia in condizioni di buio totale (1 salita e 1 discesa al giorno)
 - Non è necessario il sole diretto

- Qualità dei componenti:**
- Durata del pannello fotovoltaico: oltre 20 anni.
 - Durata della batteria: oltre 8 anni.
 - L'intero ecosistema è garantito per 7 anni.

- Protezione delle tende:**
- Rilevamento ostacoli tramite ruota ABS

- Estetica del tessuto preservata:**
- Soft Start/Soft Close per proteggere il tessuto.
 - Tensionamento perfetto del tessuto per evitare pieghe antiestetiche ed effetti tasca.
 - Compensazione automatica della lunghezza del tessuto
 - Perfetta chiusura del cassonetto, forza di chiusura regolabile

Caratteristiche tecniche

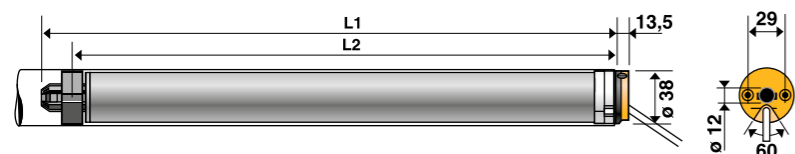

OPERATORE	L1	L2	Coppia nomin. Nm	Velocità giri/min	Portata Teorica Kg	Potenza Assorbita W	Diametro min. tubo	Peso Kg.	Imballo indivisibile
SUNEA 40 SOLAR io 6/18	459	437	6	18	24	26	40 x 1,5	0,65	5
SUNEA 40 SOLAR io 10/12	472	448	10	12	32	30	40 x 1,5	1,7	5

A Sono prodotti di norma disponibili a stock. **B** Non sono prodotti a stock. Tempi di consegna 15gg. Non è richiesto un minimo d'ordine.

ACCESSORI PER COMPLETARE KIT SOLAR

BATTERIA 12V SENZA COVER + CAVO Y - UNI	
- Batteria senza cover completa di cavo Y	
- Imballo singolo	
Ref 9027177	B
BATTERIA 12V SENZA COVER - UNI	
- Batteria senza cover	
- SENZA cavo Y	
Ref 9019795 - Imballo singolo	B
Ref 9027602 - Imballo da 20 pezzi	C
PANNELLO SOLARE CON FORI - UNI	
- Pannello solare con fori	
- Compatibile con Kit di supporti per pannello solare (9020878)	
Ref 9019219 - Imballo singolo	B
Ref 9027178 - Imballo da 5 pezzi	B
Ref 9019334 - Imballo da 20 pezzi	C
CAVO A Y PER SISTEMA SOLAR DC	
- Cavo a Y	
Ref 1783002 - Imballo singolo	B
Ref 1782667 - Imballo da 50 pezzi	C
SUPPORTO PER BATTERIE SENZA COVER	
- Compatibile con batteria senza cover, per fissaggio all'interno del cassonetto	
- Da ordinare 2 pezzi per ogni batteria	
Ref 9020878 - Imballo da 2 pezzi	B
Ref 9020729 - Imballo da 40 pezzi	C
SUPPORTO ANTENNA 0.3m+COVER	
- Supporto per antenna, lato esterno cassonetto	
Ref 9028409 - Imballo singolo	B
Ref 9028410 - Imballo da 100 pezzi	C
CARICATORE NiMh PER MOTORI SOLAR	
- Utilizzare il caricatore NiMh come sostituto d'emergenza del pannello solare per caricare la batteria.	
- Non utilizzare in modo continuativo.	
- Caricatore compatibile con motori Oximo Wirefree RTS/io, Sunea 40 Solar io, RS100 Solar io	
Ref 9028028	A

FOCUS | App dedicata Somfy Solar

Somfy Solar App è disponibile per Android e iOS.

Per voi, professionisti :

- Solar App, in 3 click la migliore soluzione solare per la vostra finestra!
- 3 volte più veloce da installare di una soluzione classica!
- Non c'è bisogno di un'autorizzazione elettrica.
- L'installazione è possibile in assenza dei proprietari dall'esterno.

- E per i vostri clienti :**
- Longevità
 - Batteria: più di 8 anni.
 - Responsabile e sostenibile
 - Pannello: più di 20 anni.
 - Autonomia: 30 giorni nel buio totale
- Prodotti eco-progettati che soddisfano i criteri dell'Act for Green label (consumo di energia elettrica, imballaggio, durata di vita, riparabilità, riciclabilità e materie prime).

BATTERIA 12V CON COVER IN ALLUMINIO + CAVO Y - (5PZ)	
- Batteria con cover completa di cavo Y	
Ref 9027176 - Imballo da 5 pezzi	C
BATTERIA 12V CON COVER IN ALLUMINIO - UNI	
- Batteria con cover	
- SENZA cavo Y	
Ref 9021207	B
PANNELLO SOLARE SENZA FORI- UNI	
- Pannello solare senza fori	
Ref 9019335 - Imballo singolo	B
Ref 9019336 - Imballo da 10 pezzi	C
CAVO DI ESTENSIONE PER PANNELLO SOLARE 5mt	
- Cavo di prolunga per collegare la batteria al pannello solare se installato lontano dalla tenda	
Ref 1782844 - Imballo singolo, lunghezza 1mt	B
Ref 1782666 - Imballo singolo, lunghezza 5mt	B
KIT SUPPORTI PER PANNELLO SOLARE	
- Kit di fissaggio per un pannello solare con fori	
- Un Kit contiene due supporti e relativi accessori	
Ref 9019791 - Imballo singolo	B
ANTENNA COVER BIANCA	
- Cover per antenna	
Ref 9028411 - Imballo da 200 pezzi	C
RUOTA ABS LS40	
Ref 9704138 - ruota destra	B
Ref 9704139 - ruota sinistra	B

FOCUS | Act for Green

Eco-Design

Il sistema motorizzato SUNEA 40 SOLAR io (motore + pannello + batteria) è ACT FOR GREEN®. Il suo design è stato pensato per ridurre l'impatto ambientale durante tutto il suo ciclo di vita, dall'estrazione delle materie prime alla fine del suo ciclo di vita.

SUNEA SCREEN 40 IO



Flash



Referenze

Ref 1025120	SUNEA SCREEN 40 io 3/30	A
Ref 1025124	SUNEA SCREEN 40 io 4/16	B
Ref 1025127	SUNEA SCREEN 40 io 9/16	A
Ref 1025131	SUNEA SCREEN 40 io 13/10	A

Benefici

- Pressione di chiusura del cassetto regolabile
- Funzione di Back Release per tende cassonate

BACK
RELEASE

Caratteristiche

Frequenze specifiche 868-870 MHz.
 Compatibile esclusivamente con la gamma di telecomandi io.
 Compatibile esclusivamente con la gamma di sensori io:
 Eolis WireFree io, Eolis io, Sunis WireFree io.
Bidirezionalità:
 invio al telecomando delle informazioni sullo stato di funzionamento dell'operatore.
 Regolazione dei fincorsa a distanza direttamente dal telecomando.
 Possibilità di utilizzo su rullo da 40 mm tondo.
 Operatore a doppio isolamento che non richiede la connessione del filo di terra.

SUNEA SCREEN 40 IO

Caratteristiche tecniche

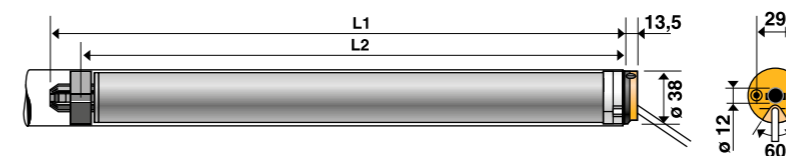

OPERATORE	L1	L2	Coppia nomin. Nm	Velocità giri/min	Portata Teorica Kgf	Potenza Assorbita W	Diametro min. tubo	Peso Kg.	Imballo indivisibile
SUNEA SCREEN 40 IO 3/30	497	473	3	30	15	90	40 X 1,5	2,18	3
SUNEA SCREEN 40 IO 4/16	462	438	4	16	20	80	40 X 1,5	2,18	3
SUNEA SCREEN 40 IO 9/16	497	473	9	16	45	110	40 X 1,5	2,18	3
SUNEA SCREEN 40 IO 13/10	497	473	13	10	65	110	40 X 1,5	2,18	3

N.B.: Barchette indivisibili da 3 motori

SUGGERIMENTO | Usa Izyzo Transmitter per gestire la tua tenda anche con un pulsante cablato serie civile



IZYMO TRANSMITTER

Ref 1822609

A

LS 40 WT



Flash



ø40 | IP44 | 230V

Referenze

Ref 1020147	LS 40 WT 3/30	A
Ref 1021383	LS 40 WT 4/16	A
Ref 1023329	LS 40 WT 9/16	A
Ref 1024185	LS 40 WT 13/10	B
Ref 1021376	LS 40 SHORT WT 4/16	A

Caratteristiche

Gabbia meccanica di fine corsa.
 Capacità della gabbia: 40 giri.
 Facile regolazione dei finecorsa tramite brugole.
 Interfaccia LS40/LT50 (ref 9013763) e supporto LS40/LT50 (ref 9500659)
 per utilizzare adattatori della gamma LT50 e supporti operatore per testa a stella.

Benefici

Facile integrazione e installazione:
 Testa rotonda per limitare la luce del giorno.
 Motore di classe II con doppio isolamento: nessun filo di terra.
Centralizzazione :
 Compatibile con gli automatismi Somfy come Animeo.

LS 40 WT

Caratteristiche tecniche

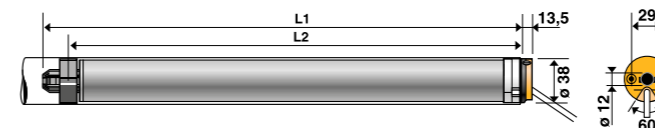

OPERATORE	L1	L2	Coppia nomin. Nm	Velocità giri/min	Portata Teorica Kgf	Potenza Assorbita W	Diametro min. tubo	Peso Kg.	Imballo indivisibile
LS 40 WT 3/30	469	448	3	30	15	90	40 x 1,5	1,19	12
LS 40 WT 4/16	442	421	4	16	20	80	40 x 1,5	0,88	12
LS 40 WT 9/16	469	448	9	16	45	110	40 x 1,5	1,06	12
LS 40 WT 13/10	468	448	13	10	65	110	40 x 1,5	1,07	12
LS 40 SHORT WT 4/16	398	377	4	16	20	80	40 x 1,5	0,94	12

N.B.: Gli operatori LS 40 WT vengono forniti con cavo di alimentazione da 2,5 m in PVC bianco tipo H05VVf a 3 conduttori, sezione fili 0,75 mm²; in caso di applicazione esterna, proteggere sotto guaina secondo le normative vigenti.

SUGGERIMENTO |

Non usare l'avvitatore per la regolazione dei finecorsa. Potresti danneggiare la gabbia di regolazione.

FOCUS | Opzioni di personalizzazione

Con l'Interfaccia LS40 / LT50 (9013763) e il Supporto LS40 / LT50 (9500659), trasformi il motore LS40 in LT50. In questo modo puoi usare tutti gli adattatori e supporti della serie LT50/60.

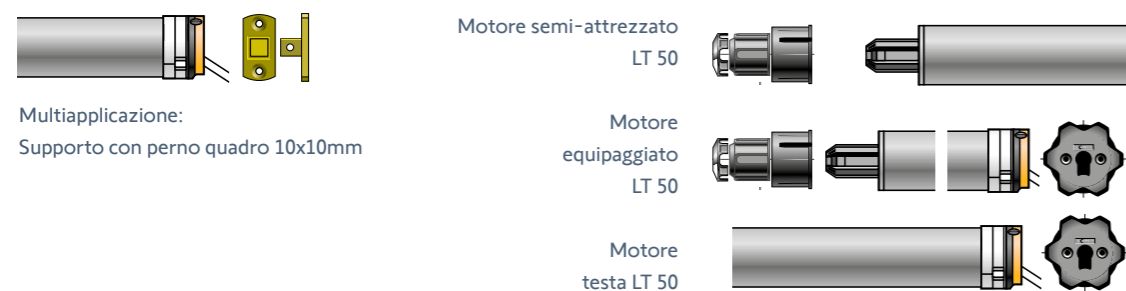

Multiapplicazione:
 Supporto con perno quadro 10x10mm

SUGGERIMENTO | Accessori

Cavo prova motore universale

Per tutti i motori HiPro, WT, RTS, io



Ref 9015971	A
Ref 9014010 Solo terminale cavo	A

J4 IO PROTECT



Flash

ø50 | IP54 | 230V

connects with Somfy TaHoma

Referenze

Ref 1210673	J4 io 6/24	A
Ref 1210674	J4 io 10/24	A
Ref 1210675	J4 io 18/24	A

Caratteristiche

Motore quadrato radiocomandato 230 V per frangisole
 Ricevitore radio integrato.
 Gabbia elettronica di finecorsa.
 Capacità della gabbia: 200 giri.
 Rilevamento di ostacoli (in salita) e congelamento delle lame.
 Regolazione a distanza tramite trasmettitore io-homecontrol.
 Punti di controllo specifici :
 Situ variation io
 Smoove io (in posizione 3)
 Nina e Nina Timer compatibili
 Numero massimo di punti di controllo e sensori associati: 9.
 L'operatore J4 io offre tutte le funzioni io-homecontrol (interoperabilità, feedback,...).
 Sempre protetto grazie al fungo di sicurezza.
 Il fungo di sicurezza può essere montato su entrambi i lati: un unico operatore per qualsiasi tipo di montaggio.
 Finecorsa elettronici:
 - Finecorsa basso già pre-regolato in fabbrica.
 - Tutte le regolazioni tramite un qualsiasi telecomando io a 3 pulsanti.
 Facile integrazione:
 - L'operatore più corto disponibile sul mercato.
 - Montaggio ad U o N.
 - Collegamento rapido grazie ai connettori Hirschmann (plug&play).

Benefici

Facile da regolare
 Regolazione automatica dei finecorsa alti (la funzione può essere attivata o meno).
 Facile da integrare
 Uno dei motori più corti sul mercato.
 Nuove caratteristiche :
 - Rilevamento degli ostacoli e del gelo, con possibilità di scollare le lame.
 - Discesa a lama aperta possibile (se prodotto portante con questa funzione).

Alimentazione	AC 230 V 50 Hz
Grado di protezione	IP 54
Regolazione	Elettronica
Temperatura di lavoro	Uso normale: da -10 a +40°C Uso eccezionale: da -20 a +70°C
Classe di isolamento	Classe I

ARRESTO IN CASO DI OSTACOLO & ALLENAMENTO DELLA TENSIONE

ARRESTO IN CASO DI GHIACCIO

AUTOMATIC TOP POSITIONING

FOCUS | Fungo bidirezionale 2D

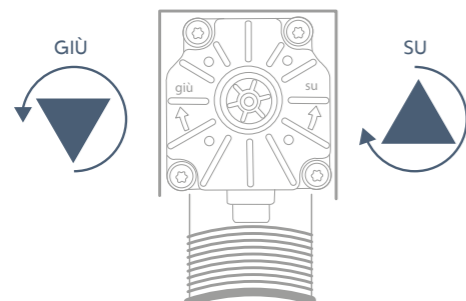

Fungo bidirezionale 2D
 Il tasto può lavorare sia in salita che in discesa. In questo modo la veneziana è protetta anche in caso di installazioni errate.
 es. Dove la rotazione di salita e discesa sono state invertite.

J4 IO PROTECT

Caratteristiche tecniche

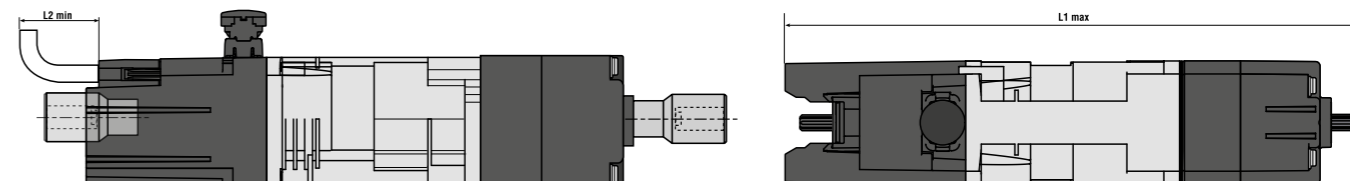
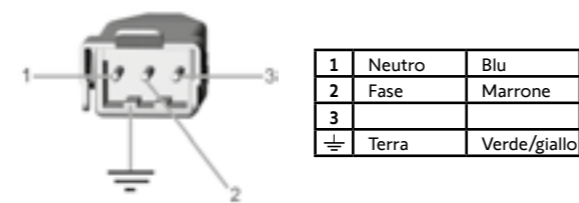

OPERATORE	L1	L2	Coppia nomin. Nm	Velocità giri/min	Portata Teorica Kgf	Potenza Assorbita W	Peso Kg.	Imballo indivisibile
J4 io 6/24	254	47	6	24	24	95	1,50	1
J4 io 10/24	269	47	10	24	40	110	1,70	1
J4 io 18/24	289	47	18	24	72	155	2,20	1

SUGGERIMENTO | Gestione dell'orientamento delle lame

Quando usi i telecomandi Situio 1-5 Variation io, ricordati di impostare la modalità 3 o 4 per la gestione dell'orientamento fine delle lame.



Un pulsante di selezione consente di selezionare i canali.
 Il pulsante Auto/Manu permette di isolare i ricevitori da tutti gli altri dispositivi che possono pilotare le applicazioni con ordini automatici.
 Sono disponibili 4 modalità per guidare correttamente l'applicazione:

- Modalità 1: 0% - 100% di applicazioni (tapparella, screen, ecc.)
- Modalità 2: Modo di regolazione della luminosità (luce, riscaldamento)
- Modalità 3: Tende veneziane esterne
- Modalità 4: Tende veneziane interne

J4 WT



Flash



ø50 | IP54 | 230V

Benefici

Facile integrazione:
 - L'operatore più corto disponibile sul mercato
 - Montaggio ad U o N
 - Collegamento rapido grazie ai connettori Hirschmann (plug&play)

Alimentazione AC 230 V 50 Hz
Grado di protezione IP 54
Regolazione Elettronica
Temperatura di lavoro Uso normale: da -20 a +70°C
Classe di isolamento Classe I

Referenze

Ref 1210331	J4 WT 6/24	A
Ref 1210332	J4 WT 10/24	A
Ref 1210333	J4 WT 18/24	A

Caratteristiche

Sempre protetto grazie al fungo di sicurezza.
 Il fungo di sicurezza può essere montato su entrambi i lati: un unico operatore per qualsiasi tipo di montaggio.
 Finecorsa elettronici:
 - Finecorsa basso già pre-regolato in fabbrica.
 - Regolazione dei finecorsa tramite cavo prova motore o fungo di sicurezza o telecomando RTS (con ricevitore MOD/VAR)

FOCUS | Caratteristiche specifiche

Questo motore non va collegato a un trasformatore di isolamento.
 Quando si utilizza un pulsante è possibile collegare fino a 3 motori in parallelo, lunghezza totale del cavo max 50m.
 I conduttori di fase e neutri devono essere collegati insieme. Non collegare più di un interruttore a ciascun motore.
 Nel caso in cui il motore sia comandato da un automatismo o centralina, fare riferimento al manuale di istruzioni dell'automatismo.
 Il tempo di trasmissione di un ordine deve essere di almeno 200 ms per essere eseguito correttamente dal motore.
 Per assicurare l'esecuzione corretta dei comandi impartiti dal motore, essi devono essere inviati a intervalli di almeno 500 ms.

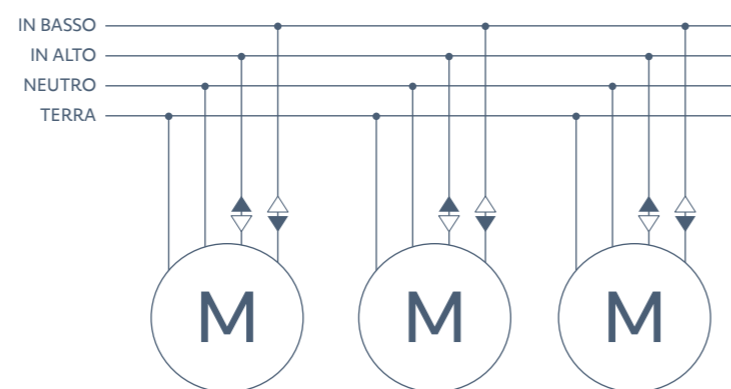

J4 WT

Caratteristiche tecniche

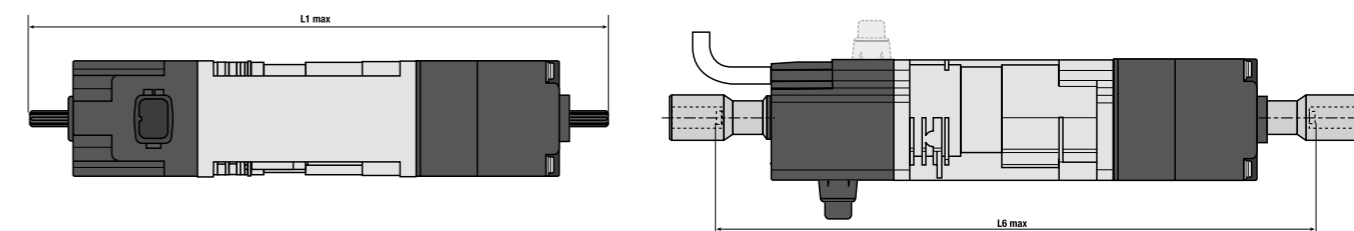
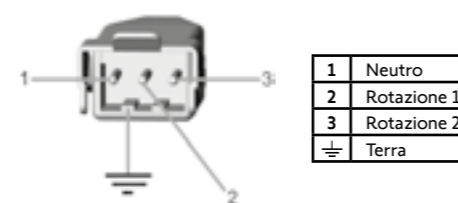

OPERATORE	L1	L6	Coppia nomin. Nm	Velocità giri/min	Portata Teorica Kg	Potenza Assorbita W	Peso Kg.	Imballo indivisibile
J4 WT 6/24	254	265	6	24	24	95	1,70	1
J4 WT 10/24	269	280	10	24	40	110	1,70	1
J4 WT 18/24	289	300	18	24	72	155	1,70	1

FOCUS | Fungo bidirezionale 2D

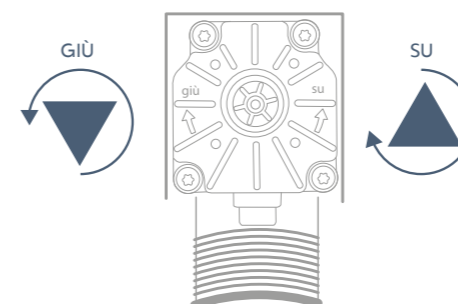

Fungo bidirezionale 2D
 Il tasto può lavorare sia in salita che in discesa. In questo modo la veneziana è protetta anche in caso di installazioni errate.
 es. Dove la rotazione di salita e discesa sono state invertite.

SUGGERIMENTO | Accessori

Modulis Slim receiver RTS
 Specifico per veneziane. Rispettare il cablaggio per avere senso di rotazione corretto.



Cavo prova motore universale
 Per tutti i motori HiPro, WT, RTS, io



Ref 1810802 A

Ref 9015971 A

Ref 9014010 Solo terminale cavo A

RODEO



Flash



IP55 230V

Referenze

Ref 1230029	RODEO 200 - 230V	B
Ref 1230030	RODEO 300 - 230V	B
Ref 1230031	RODEO 300 - 230V	B

Benefici

Grado di protezione	IP 55
Finecorsa	Elettronico
Temperatura di lavoro	Uso normale: da -10 a +40°C
Colore	Adonizzato argento (A)

Caratteristiche

Attuatore a stelo per finestre a sporgere, cupole, finestre a lamelle.

- Corsa regolabile.
- Staffa di fissaggio scorrevole lungo tutto il corpo.
- Elevato grado di protezione.

FOCUS | Accessori inclusi nell'Imballo indivisibile

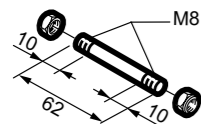

Perno anteriore per versioni frangisole

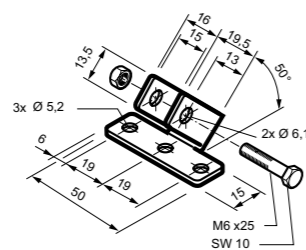

Staffa anteriore per infisso

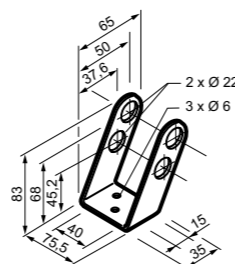

Staffa supporto motore

RODEO

Caratteristiche tecniche

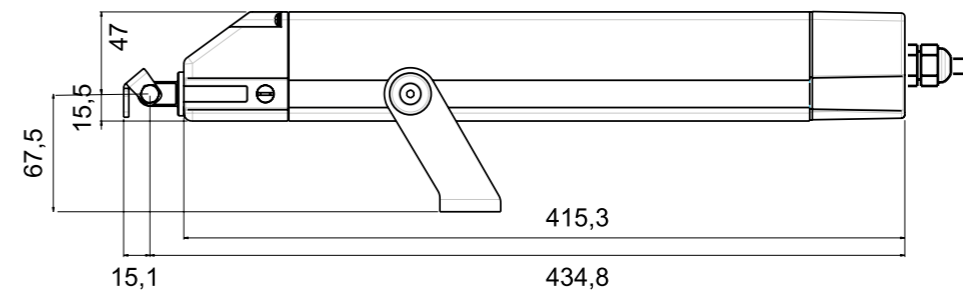

OPERATORE	Voltaggio	Spinta trazione	Corsa (mm)	Potenza Assorbita (W)	Velocità min. (mm/s)
RODEO 200 - 230V	230 V / 50Hz	450N	200	25	10
RODEO 300 - 230V	230 V / 50Hz	450N	300	25	10
RODEO 300 - 230V	230 V / 50Hz	1000N	300	25	2,5

TENDE DA SOLE | GUIDA ALLA SCELTA

Caratteristiche tecniche



	SUNILUS IO	SUNEIA IO	SUNEIA CSI IO	OREA RTS
TIPOLOGIA TENDA DA SOLE	Cassonata	✓	✓	✓
	Monoblocco	✓	✓	✓
	All'italiana	✓	✓	✓
	Screen (ZIP, rail, standard)	-	-	-
	Alla mantovana	-	-	-
FINECORSA	Regolazione manuale	✓	✓	-
	Regolazione semi automatica	-	✓	✓
FUNZIONI	"Soft Close": chiusura soft del telo tramite arresto elettronico	-	✓	✓
	Rilevamento elettronico dell'arresto	-	-	-
	"Back Release" :allentamento della tensione del telo, al raggiungimento del finecorsa automatico in salita.	-	✓	✓
	"Back Impulse": tensionate il telo a fine corsa basso	✓	✓	✓
COMPATIBILITÀ	Vento: Eolis 3D	io	io	io RTS
	Vento: Eolis wirefree	io	io	io
	Vento: Eolis	io	io	io RTS
	Sole: Sunis	io	io	io RTS
	Pioggia: Ondeis WT	✓	✓	✓
COMANDO	Punto di comando	Smoove io – Situio io – Nina & Nina Timer io Situio RTS		
	Compatibilità	io	io	io

TENDE DA SOLE | GUIDA ALLA SCELTA

Caratteristiche tecniche



	ALTUS RTS	OREA WT	LT 50/60 WT	LT 50 CSI RTS	LT 50/60 CSI WT
TIPOLOGIA TENDA DA SOLE	Cassonata	-	✓	-	-
	Monoblocco	✓	-	✓	✓
	All'italiana	✓	✓	✓	✓
	Screen (ZIP, rail, standard)	-	-	✓	✓
	Alla mantovana	-	-	-	-
FINECORSA	Regolazione manuale	-	-	✓	✓
	Regolazione semi automatica	-	✓	-	-
FUNZIONI	"Soft Close": chiusura soft del telo tramite arresto elettronico	-	✓	-	-
	Rilevamento elettronico dell'arresto	-	-	-	-
	"Back Release" :allentamento della tensione del telo, al raggiungimento del finecorsa automatico in salita.	-	✓	-	-
	"Back Impulse": tensionate il telo a fine corsa basso	-	✓	-	-
COMPATIBILITÀ	Vento: Eolis 3D	✓	-	-	✓
	Vento: Eolis wirefree	-	-	-	-
	Vento: Eolis	✓	-	-	✓
	Sole: Sunis	✓	-	-	✓
	Pioggia: Ondeis WT	✓	✓	✓	✓
COMANDO	Punto di comando	Situio RTS	-	-	Situio RTS
	Compatibilità	io	-	-	io

TENDA DA SOLE | ABACI DI SCELTA

Indicazioni per la corretta scelta degli operatori Somfy.

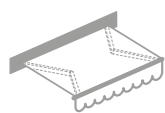

Queste raccomandazioni sono fornite a titolo puramente informativo e possono differire da quelle fornite dai produttori di tende che formulano raccomandazioni personalizzate specifiche per le loro tende.



Telo da 1,5 m	Numero bracci	2	4	6	8	10	12
	Larghezza	6 m	12 m	15 m	20 m	25 m	30 m
Ø 50		20 Nm	25 Nm	35 Nm	40 Nm		
Ø 63/70		25 Nm	35 Nm	55 Nm	70 Nm	85 Nm	
Ø 78		30 Nm	40 Nm	70 Nm			
Ø 85		55 Nm	85 Nm				

Telo da 2 m	Numero bracci	2	4	6	8	10	12
	Larghezza	6 m	12 m	15 m	20 m	25 m	30 m
Ø 50		20 Nm	25 Nm	35 Nm	40 Nm		
Ø 63/70		25 Nm	35 Nm	55 Nm	70 Nm	85 Nm	100 Nm
Ø 78		30 Nm	40 Nm	70 Nm			
Ø 85		55 Nm	85 Nm				

Telo da 2,5 m a 3,5 m	Numero bracci	2	4	6	8	10	12
	Larghezza	6 m	12 m	15 m	20 m	25 m	30 m
Ø 50		35 Nm	40 Nm				
Ø 63/70		40 Nm	55 Nm	85 Nm	100 Nm		
Ø 78		55 Nm	85 Nm	100 Nm			
Ø 85		70 Nm	100 Nm	120 Nm			

Telo da 3,5 m a 5 m	Numero bracci	2	4	6	8	10	12
	Larghezza	6 m	12 m	15 m	20 m	25 m	30 m
Ø 63/70		55 Nm	85 Nm	100 Nm			
Ø 78		85 Nm	100 Nm	120 Nm			
Ø 85		100 Nm	120 Nm				

Le coppie indicate nelle tabelle corrispondono al funzionamento ottimale del prodotto portante. Per le nomenclature dei motori, fare riferimento alla tabella sottostante (se non si dispone di un motore corrispondente alla coppia nel grafico, utilizzare una coppia più elevata). Per le dimensioni al di fuori del grafico, consultateci.

Identificazione dei motori Ø50											
Coppie	20 Nm	Sunea io	Sunilus io	Sunea CSI io	Orea RTS	LT	LT CSI	LT CSI RTS	Altus RTS	Orea WT	
	25 Nm	Sunea io	Sunilus io	Orea RTS	Altus RTS	LT CSI					
	30 Nm	Sunea CSI io	LT CSI RTS								
	35 Nm	Sunea io	Sunilus io	Orea RTS	LT	Altus RTS	Orea WT				
	40 Nm	Sunea io	Sunilus io	Sunea CSI io	Orea RTS	LT	LT CSI	LT CSI RTS	Orea WT		
50 Nm	Sunea io	Sunilus io	Sunea CSI io	Orea RTS	Altus RTS	LT	LT CSI	LT CSI RTS	Phoenix	Orea WT	

Identificazione dei motori Ø60							
Coppie	55 Nm	Sunea io	Orea RTS	Altus RTS	LT CSI	Orea WT	
	60 Nm	LT					
	70 Nm	Sunea io	Sunilus io	Orea RTS	Altus RTS	LT	LT CSI
	85 Nm	Sunea io	Orea RTS	Altus RTS	LT	LT CSI	Orea WT
	100 Nm	Sunea io	Orea RTS	Altus RTS	LT	LT CSI	Orea WT
100 Nm	Sunea io	Orea RTS	Altus RTS	LT	LT CSI	Orea WT	

TENDA ALL'ITALIANA | ABACI DI SCELTA

Indicazioni per la corretta scelta degli operatori Somfy.



Queste raccomandazioni sono fornite a titolo puramente informativo e possono differire da quelle fornite dai produttori di tende che formulano raccomandazioni personalizzate specifiche per le loro tende.

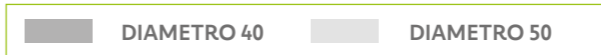

Peso della tenda	0 kg	5 kg	10 kg	15 kg	20 kg	25 kg	30 kg	35 kg	40 kg	45 kg	50 kg	55 kg	60 kg	65 kg	70 kg
Ø 40		3 Nm	4 Nm	9 Nm	13 Nm										
Ø 50		6 Nm	10 Nm	15 Nm	20 Nm	25 Nm	30 Nm	40 Nm							
Ø 63		6 Nm	10 Nm	15 Nm	20 Nm	25 Nm	30 Nm	40 Nm							
Ø 70		6 Nm	10 Nm	15 Nm	20 Nm	25 Nm	30 Nm	40 Nm							

Le coppie indicate nelle tabelle corrispondono al funzionamento ottimale del prodotto portante. Per le nomenclature dei motori, fare riferimento alla tabella sottostante (se non si dispone di un motore corrispondente alla coppia nel grafico, utilizzare una coppia più elevata).

Identificazione dei motori Ø40						
Coppie	3 Nm	Sunea 40 io				
	4 Nm	Sunea 40 io	LT			
	6 Nm	Sunea io	LT	Altus RTS	Altea	
	9 Nm	Sunea 40 io				
	10 Nm	LT	LT CSI	LT CSI RTS	Altus RTS	
13 Nm	Sunea 40 io					

Identificazione dei motori Ø50							
Coppie	20 Nm	Sunea io	Sunilus io	Altus RTS	LT	LT CSI	LT CSI RTS
	25 Nm	Sunea io	Sunilus io	Altus RTS	LT		
	30 Nm	LT	LT CSI	LT50 CSI RTS			
	35 Nm	Sunea io	Sunilus io	Altus RTS	LT		
	40 Nm	Sunea io	Sunilus io	LT	LT CSI	LT CSI RTS	

Disponibile solo nel diametro 50: Sunilus io, Sunea CSI io, LT, LT CSI, LT CSI RTS, Sunea CSI RTS. Disponibile nel diametro 40 fino a 13 Nm inclusi e nel diametro 50 a partire da 20 Nm: Sunea io e Altus RTS

SUNEA IO



Flash



Referenze

Ref	Modello	Disponibilità
Ref 1113215	SUNEA io 50 20/17	B
Ref 1114233	SUNEA io 50 25/17	A
Ref 1115204	SUNEA io 50 30/17	A
Ref 1116228	SUNEA io 50 35/17	A
Ref 1117222	SUNEA io 50 40/17	A
Ref 1118169	SUNEA io 50 50/12	A
Ref 1181232	SUNEA io 60 55/17	B
Ref 1182211	SUNEA io 60 70/17	B
Ref 1183171	SUNEA io 60 85/17	B
Ref 1184111	SUNEA io 60 120/12	B

Caratteristiche

Motore radio io 230V per tende da sole esterne cassonate, a barra quadra e verticali.

- Regolazione dei fincorsa tramite trasmettitore io (eccetto i trasmettitori sequenziali come Keytis, o Nina io).
- 2 modalità di regolazione: manuale o semiautomatica (per tende da sole cassonate).
- La posizione preferita può essere impostata con il tasto "my".
- Ricevitore radio integrato io.
- Radio trifrequenza io 868 - 870 MHz con ritrasmissione dell'ordine fino a 8 volte.
- Testa del motore a stella a 6 posizioni d'installazione.
- Memorizza fino a 9 punti di controllo io mono-direzionale. (1 W) e infinito per bidirezionale (2 W).
- Compatibile con i trasmettitori io e i sensori Eolis 3D io, Eolis io, Sunis II io della gamma Somfy.

Motore fornito con cavo di alimentazione.
Esclusi supporti, adattatori e telecomandi.

Benefici

Universale:
Si adatta a tutti i tipi di tende esterne (orizzontali e verticali) cassonate o standard.

Funzione "Soft Close", chiusura perfetta e morbida del cassonetto tramite arresto elettronico.

Funzione "Back Release" con rilascio del tessuto una volta chiuso il cassonetto (la funzione può essere disattivata).

Perfetto effetto visivo:
Funzione "Back Impulse", tensionamento del telo in fincorsa basso. Consigliato per tende da sole di grandi dimensioni. Tensionamento regolabile da radiocomando.

Posizione preferita memorizzabile: raggiungibile premendo il tasto "MY".

FOCUS | Caratteristiche

<p>MOTORE UNIVERSALE PER TENDE DA SOLE Un motore unico per tende a braccia con o senza cassonetto</p>	<p>"MY" POSIZIONE FAVORITA Per muovere con un solo gesto la tenda nella posizione preferita.</p>
<p>CHIUSURA PERFETTA Garantisce la sicurezza che il cassonetto si chiuda sempre perfettamente.</p>	<p>CONTROLLO ELETTRONICO DELLA TENDA Compensazione automatica della lunghezza del tessuto della tenda anche dopo diversi anni.</p>
<p>RILEVAZIONE ELETTRONICA DI "CHIUSURA SOFT" Una volta che il cassonetto è chiuso, il motore si ferma immediatamente per non stressare il tessuto e per proteggere il meccanismo. Possibilità di scegliere 3 livelli di potenza di chiusura.</p>	<p>BACK IMPULSE Se attivato, il motore effettua un breve movimento in salita dopo ogni movimento di discesa per tendere ulteriormente il tessuto della tenda.</p>
<p>BACK RELEASE Se attivato, il motore effettua un movimento di rilascio del telo per evitare lo stress del tessuto. Questa funzione estende la durata della vita del telo. Solo per tende cassonate.</p>	

A Sono prodotti di norma disponibili a stock. **B** Non sono prodotti a stock. Tempi di consegna 15gg. Non è richiesto un minimo d'ordine.

SUNEA IO

Caratteristiche tecniche

Diametro 50

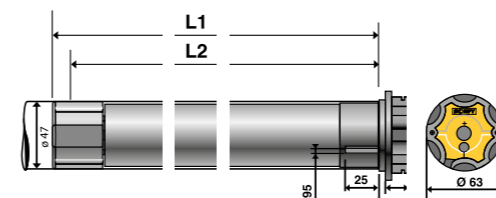

Diametro 60

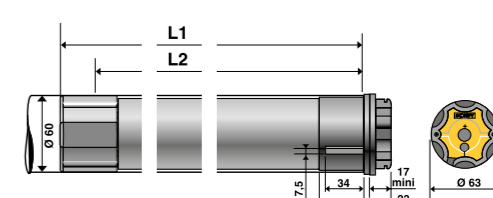

OPERATORE	L1	L2	Coppia nomin. Nm	Velocità giri/min	Portata Teorica Kgf	Potenza Assorbita W	Diametro min. tubo	Peso Kg.	Imballo indivisibile
SUNEA io 50 20/17	655	640	20	17	80 / Ø 50	160	50 x 1,5	1,85	1
SUNEA io 50 25/17	655	640	25	17	100 / Ø 50	170	50 x 1,5	2,22	1
SUNEA io 50 30/17	675	660	30	17	120 / Ø 50	240	50 x 1,5	2,34	1
SUNEA io 50 35/17	675	660	35	17	140 / Ø 50	240	50 x 1,5	2,56	1
SUNEA io 50 40/17	745	730	40	17	160 / Ø 50	270	50 x 1,5	2,85	1
SUNEA io 50 50/12	675	660	50	12	200 / Ø 50	240	50 x 1,5	2,585	1
SUNEA io 60 55/17	734	717	55	17	174 / Ø 63	290	63 x 1,5	4,18	1
SUNEA io 60 70/17	734	717	70	17	222 / Ø 63	350	63 x 1,5	4,50	1
SUNEA io 60 85/17	734	717	85	17	270 / Ø 63	400	63 x 1,5	4,70	1
SUNEA io 60 120/12	734	717	120	12	381 / Ø 63	400	63 x 1,5	5,03	1

N.B.: gli operatori Sunea (20-25-30-35-40-50-55Nm) vengono forniti con cavo di alimentazione da 3m tipo H05RRF a 3 conduttori, sezione fili 0,75 mm² e guaina in gomma nera.
N.B.: gli operatori Sunea (70-85-100-120Nm) vengono forniti con cavo di alimentazione da 3m tipo H05VVF a 3 conduttori, sezione fili 0,75mm²; in caso di applicazione esterna proteggere sotto guaina secondo le normative vigenti.

SUGGERIMENTO | Accessori

Cavo prova motore universale

Per tutti i motori HiPro, WT, RTS, io



Ref 9015971	A
Ref 9014010 Solo terminale cavo	A

SUNILUS IO



Flash



Referenze

Ref 1041822	SUNILUS io 50 20/17	A
Ref 1043363	SUNILUS io 50 25/17	A
Ref 1045634	SUNILUS io 50 30/17	A
Ref 1047322	SUNILUS io 50 35/17	B
Ref 1049727	SUNILUS io 50 40/17	A
Ref 1051380	SUNILUS io 50 50/12	A
Ref 1161183	SUNILUS io 60 55/17	A
Ref 1163134	SUNILUS io 60 70/17	B
Ref 1165169	SUNILUS io 60 85/17	B
Ref 1166247	SUNILUS io 60 100/12	B
Ref 1167119	SUNILUS io 60 120/12	B

Benefici

Regolazione flessibile:
 - Non c'è bisogno di accedere alla testa del motore: regolazione a distanza tramite trasmettitore.
 Tela perfettamente tesa:
 Funzione «Back Impulse»: tensionamento del telo in finecorsa basso.

Caratteristiche

Motore radio io 230V per tende da esterno a bracci, verticali e orizzontali.
 - Gabbia elettronica di finecorsa.
 - Regolazione finecorsa tramite trasmettitore io monodirezionale a 3 tasti.
 - La posizione preferita può essere impostata tramite il pulsante «my».
 - Ricevitore radio io integrato.
 - Radio tri-frequenza io 868 - 870 MHz con ritrasmissione dell'ordine fino a 8 volte.
 - Testa a stella con 6 posizioni di orientamento.
 - Memorizza fino a 9 punti di comando io monodirezionali (1 W) e infiniti per il bidirezionale (2 W).
Telecomando consigliato:
 Nina Group io (consigliato per il comando di più tende o per comandare tutte le apparecchiature io, come le tende, luce, tapparelle, screen, ecc.)
 Fornito con cavo motore. Esclusi supporti, adattatori e telecomando.

SUGGERIMENTO | Funzione sole/vento senza fili

SUNIS WIREFREE IO

Ref 1818285 A

SITUO 5 VAR A/M IO

Ref 1870371 A

EOLIS 3D WIREFREE IO

Ref 9016355 A

A Sono prodotti di norma disponibili a stock. **B** Non sono prodotti a stock. Tempi di consegna 15gg. Non è richiesto un minimo d'ordine.

SUNILUS IO

Caratteristiche tecniche

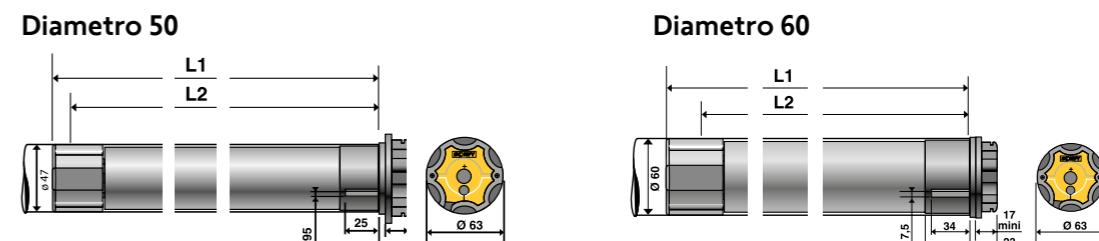

OPERATORE	L1	L2	Coppia nomin. Nm	Velocità giri/min	Portata Teorica Kg _f	Potenza Assorbita W	Diametro min. tubo	Peso Kg.	Imballo indivisibile
SUNILUS io 50 20/17	655	640	20	17	80 / ø50	160	50 x 1,5	2,72	1
SUNILUS io 50 25/17	655	640	25	17	100 / ø50	170	50 x 1,5	2,85	1
SUNILUS io 50 30/17	675	660	30	17	120 / ø50	240	50 x 1,5	3,01	1
SUNILUS io 50 35/17	675	660	35	17	140 / ø50	240	50 x 1,5	3,08	1
SUNILUS io 50 40/17	745	730	40	17	160 / ø50	270	50 x 1,5	3,38	1
SUNILUS io 50 50/12	675	660	50	12	200 / ø50	240	50 x 1,5	3,10	1
SUNILUS io 60 55/17	734	717	55	17	174 / ø63	290	63 x 1,5	5,11	1
SUNILUS io 60 70/17	734	717	70	17	222 / ø63	350	63 x 1,5	5,11	1
SUNILUS io 60 85/17	734	717	85	17	270 / ø63	400	63 x 1,5	5,32	1
SUNILUS io 60 100/12	734	717	100	12	317 / ø63	350	63 x 1,5	5,45	1
SUNILUS io 60 120/12	734	717	120	12	381 / ø63	400	63 x 1,5	5,67	1

SUGGERIMENTO | Funzione sole/vento senza fili

SUGGERIMENTO | Accessori

Cavo prova motore universale
 Per tutti i motori HiPro, WT, RTS, io

Ref 9015971	A
Ref 9014010	A

A Sono prodotti di norma disponibili a stock. **B** Non sono prodotti a stock. Tempi di consegna 15gg. Non è richiesto un minimo d'ordine.

OREA RTS



Flash

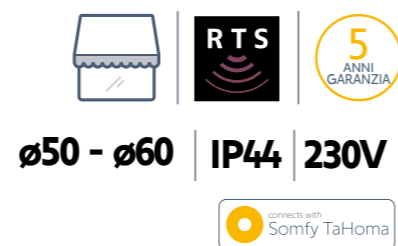

Referenze

Ref 1113145	OREA 50 RTS 20/17	A
Ref 1114135	OREA 50 RTS 25/17	A
Ref 1115114	OREA 50 RTS 30/17	A
Ref 1116133	OREA 50 RTS 35/17	A
Ref 1117125	OREA 50 RTS 40/17	A
Ref 1118097	OREA 50 RTS 50/12	A
Ref 1181065	OREA 60 RTS 55/17	A
Ref 1182003	OREA 60 RTS 70/17	A
Ref 1183055	OREA 60 RTS 85/17	A
Ref 1184062	OREA 60 RTS 120/12	B

Caratteristiche

- Motore RTS radio 230V per tende da sole cassonate.
- Gabbia elettronica di finecorsa con rilevamento elettronico per il finecorsa sulla battuta cassonetto.
 - regolazioni tramite telecomando RTS
 - La posizione preferita può essere impostata tramite il tasto "my".
 - Ricevitore radio RTS integrato.
 - Frequenza radio RTS 433,42 MHz: 16 milioni di combinazioni codificate + rolling code per la massima sicurezza.
 - Memorizza fino a 12 punti di comando RTS e 3 sensori RTS.
 - Testa a stella con 6 posizioni di orientamento
 - Compatibile con i trasmettitori RTS della gamma Somfy.
 - Compatibile con i sensori Eolis 3D RTS, Eolis RTS, Sunis RTS, Soliris RTS.
- Fornito con cavo motore. Esclusi supporti, adattatori e telecomando.

Benefici

- Tela perfettamente tesa:**
 Finecorsa alto automatico per una perfetta chiusura del cassonetto
 Funzione "Back Impulse" per un perfetto tensionamento del telo a fine corsa basso. Consigliato per tende molto sporgenti. Funzione regolabile da telecomando.
- Tessuto protetto:**
 Grazie alla perfetta chiusura del cassonetto tramite rilevamento elettronico d'arresto.



FOCUS | Automatizzare la funzione del sole e vento

Aggiungi all'installazione il sensore solare Sunis RTS, il sensore del vento Eolis RTS e il telecomando Situo Soliris RTS. La tenda da sole risponderà automaticamente al sole preservando la temperatura interna e dal telecomando sarà possibile attivare/disattivare la funzione automatica. Il sensore del vento proteggerà la tenda ritirando il telo in caso di vento troppo forte.



Sunis wirefree RTS
 Sensore solare radio senza fili
 Ref 9013075 A



Eolis 3D wirefree RTS
 Sensore del vento / Anemometro
 Ref 9014400 A



Situo Soliris 1 Var RTS
 Telecomando con funzione del sole
 Ref 1800503 A

OREA RTS

Caratteristiche tecniche

Diametro 50

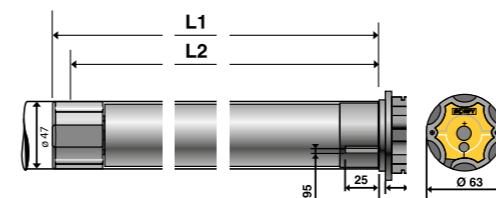

Diametro 60

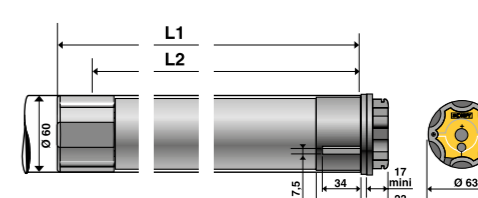

OPERATORE	L1	L2	Coppia nomin. Nm	Velocità giri/min	Portata Teorica Kg	Potenza Assorbita W	Diametro min. tubo	Peso Kg.	Imballo indivisibile
OREA 50 RTS 10/17	655	640	10	17	40 / ø 50	120	50 x 1,5	2,69	1
OREA 50 RTS 20/17	655	640	20	17	80 / ø 50	160	50 x 1,5	2,96	1
OREA 50 RTS 25/17	655	640	25	17	100 / ø 50	170	50 x 1,5	3,02	1
OREA 50 RTS 30/17	675	660	30	17	120 / ø 50	240	50 x 1,5	3,34	1
OREA 50 RTS 35/17	675	660	35	17	140 / ø 50	240	50 x 1,5	3,34	1
OREA 50 RTS 40/17	745	730	40	17	160 / ø 50	270	50 x 1,5	3,66	1
OREA 50 RTS 50/12	675	660	50	12	200 / ø 50	240	50 x 1,5	3,34	1
OREA 60 RTS 55/17	734	717	55	17	174 / ø 63	290	63 x 1,5	5,22	1
OREA 60 RTS 70/17	734	717	70	17	222 / ø 63	350	63 x 1,5	5,67	1
OREA 60 RTS 85/17	734	717	85	17	270 / ø 63	400	63 x 1,5	5,89	1
OREA 60 RTS 120/12	734	717	120	12	381 / ø 63	400	63 x 1,5	5,89	1

N.B.: Gli operatori Orea RTS vengono forniti con cavo di alimentazione da 3 m tipo H05RRF a 3 conduttori, sezione fili 0,75 mm², e guaina in gomma nera.
 *Solo su richiesta

SUGGERIMENTO | Accessori

Cavo prova motore universale

Per tutti i motori HiPro, WT, RTS, io



Ref 9015971	A	
Ref 9014010	Solo terminale cavo	A

OREA WT



Flash



Referenze

Ref 1113166	OREA 50 WT 20/17	A
Ref 1114175	OREA 50 WT 25/17	A
Ref 1115155	OREA 50 WT 30/17	A
Ref 1116173	OREA 50 WT 35/17	A
Ref 1117163	OREA 50 WT 40/17	A
Ref 1118124	OREA 50 WT 50/12	B
Ref 1181188	OREA 60 WT 55/17	B
Ref 1182159	OREA 60 WT 70/17	B
Ref 1183150	OREA 60 WT 85/17	A
Ref 1184082	OREA 60 WT 100/12	B
Ref 1184085	OREA 60 WT 120/12	B

Benefici

- Telo perfettamente protetto
- Fincorsa alto automatico mediante rilevamento elettronico d'arresto
- Regolazione dei fincorsa a distanza :
- Con il cavo prova motore o con un doppio pulsante non interbloccato

Caratteristiche

- Motore a 230V cablato per tende da sole cassonate
- Gabbia elettronica di fincorsa con rilevamento elettronico per il fincorsa sulla battuta cassonetto.
- Regolazione mediante un cavo di alimentazione.
- Compatibile con i sensori cablati Eolis WT e Soliris WT.
- Fornito con cavo. Esclusi supporti e adattatori.

SUGGERIMENTO | Come abbinare i sensori radio rts con motore wt

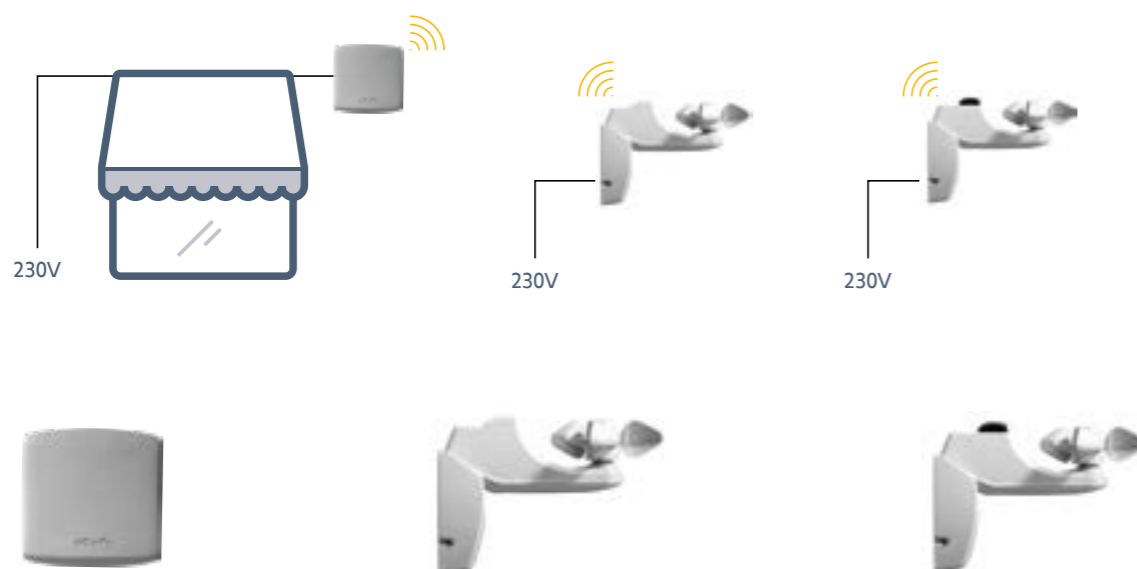

RICEVITORE UNIVERSALE RTS	EOLIS RTS	SOLIRIS RTS
Ref 1810624	Ref 1816068	Ref 1818212
A	A	A

A Sono prodotti di norma disponibili a stock. B Non sono prodotti a stock. Tempi di consegna 15gg. Non è richiesto un minimo d'ordine.

OREA WT

Caratteristiche tecniche

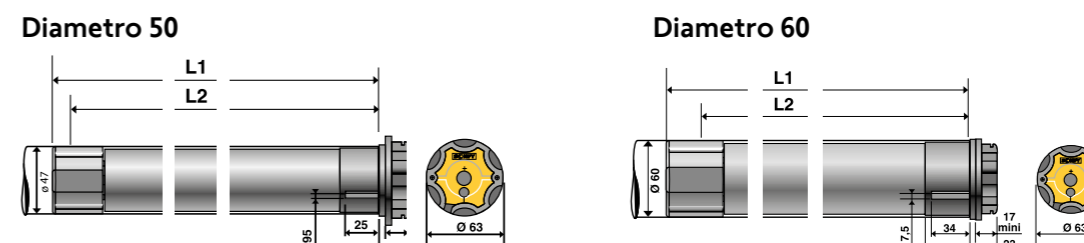

OPERATORE	L1	L2	Coppia nomin. Nm	Velocità giri/min	Portata Teorica Kgf	Potenza Assorbita W	Diametro min. tubo	Peso Kg.	Imballo indivisibile
OREA 50 WT 20/17	655	640	20	17	80 / ø 50	160	50 x 1,5	2,95	1
OREA 50 WT 25/17	655	640	25	17	100 / ø 50	170	50 x 1,5	3,01	1
OREA 50 WT 30/17	675	660	30	17	120 / ø 50	240	50 x 1,5	3,34	1
OREA 50 WT 35/17	675	660	35	17	140 / ø 50	240	50 x 1,5	3,66	1
OREA 50 WT 40/17	745	730	40	17	160 / ø 50	270	50 x 1,5	3,66	1
OREA 50 WT 50/12	675	660	50	12	200 / ø 50	240	50 x 1,5	3,34	1
OREA 60 WT 55/17	734	717	55	17	174 / ø 63	290	63 x 1,5	5,22	1
OREA 60 WT 70/17	734	717	70	17	222 / ø 63	350	63 x 1,5	5,67	1
OREA 60 WT 85/17	734	717	85	17	270 / ø 63	400	63 x 1,5	5,89	1
OREA 60 WT 100/12	734	717	100	12	317 / ø 63	350	63 x 1,5	5,67	1
OREA 60 WT 120/12	734	717	120	12	381 / ø 63	400	63 x 1,5	5,89	1

N.B.: Gli operatori Orea RTS vengono forniti con cavo di alimentazione da 3 m tipo H05RRF a 3 conduttori, sezione fili 0,75 mm², e guaina in gomma nera.

FOCUS | Collegamento in parallelo dei motori WT

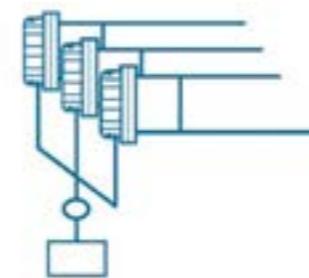

$$N \text{ motori collegati in parallelo} \leq \frac{\text{Corrente uscita fusibile (A)} \times 0,7}{\text{Corrente assorbimento motore (vedi scheda tecnica)}}$$

SUGGERIMENTO | Accessori

Cavo prova motore universale

Per tutti i motori HiPro, WT, RTS, io



Ref 9015971	A
Ref 9014010 Solo terminale cavo	A

ALTUS RTS



Flash

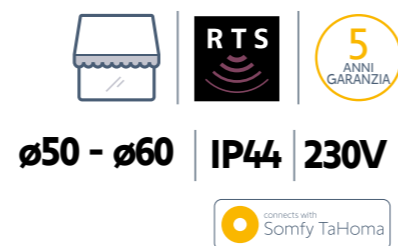

Referenze

Ref 1032503 ALTUS 50 RTS 6/17	B
Ref 1037504 ALTUS 50 RTS 10/17	A
Ref 1039438 ALTUS 50 RTS 15/17	B
Ref 1041479 ALTUS 50 RTS 20/17	A
Ref 1043288 ALTUS 50 RTS 25/17	B
Ref 1045393 ALTUS 50 RTS 30/17	A
Ref 1047239 ALTUS 50 RTS 35/17	B
Ref 1049499 ALTUS 50 RTS 40/17	A
Ref 1051321 ALTUS 50 RTS 50/12	A
Ref 1161114 ALTUS 60 RTS 55/17	B
Ref 1163101 ALTUS 60 RTS 70/17	A
Ref 1165099 ALTUS 60 RTS 85/17	B
Ref 1167037 ALTUS 60 RTS 120/12	B

Caratteristiche

- Motore RTS radio 230V per tende da sole esterne con telo avvolgibile (orizzontale o verticale)
- Gabbia elettronica di fincorsa.
 - Regolazione manuale e remota dei fincorsa tramite trasmettitore radio RTS.
 - La posizione preferita può essere impostata con il tasto "my".
 - Ricevitore radio RTS integrato.
 - Frequenza radio RTS 433,42 MHz: 16 milioni di possibilità + rolling code per la massima sicurezza.
 - Memorizza fino a 12 punti di controllo RTS e 3 sensori RTS.
 - Compatibile con i trasmettitori RTS della gamma Somfy.
 - Compatibile con i sensori Eolis 3D RTS, Eolis RTS, Sunis RTS, Soliris RTS.
- Fornito con cavo, senza adattatori, supporto e telecomando

Benefici

- Cablaggio limitato :**
Nessun cablaggio tra il punto di controllo e il motore.
- Aiuto alla regolazione :**
- Regolazione manuale dei fincorsa a distanza, senza accesso alla testa del motore.
- Movimento della tenda per confermare i comandi inviati durante la regolazione.
- Personalizzazione :**
Possibilità di programmare una posizione preferita, accessibile semplicemente cliccando sul pulsante "my" del comando.



FOCUS | Automatizzare la funzione del sole e vento

Aggiungi all'installazione il sensore solare Sunis RTS, il sensore del vento Eolis RTS e il telecomando Situo Soliris RTS. La tenda da sole risponderà automaticamente al sole preservando la temperatura interna e dal telecomando sarà possibile attivare/disattivare la funzione automatica. Il sensore del vento proteggerà la tenda ritirando il telo in caso di vento troppo forte.



Sunis wirefree RTS

Sensore solare radio senza fili

Ref 9013075 A



Eolis 3D wirefree RTS

Sensore del vento / Anemometro

Ref 9014400 A



Situo Soliris 1 Var RTS

Telcomdno con funzione del sole

Ref 1800503 A

ALTUS RTS

Caratteristiche tecniche

Diametro 50

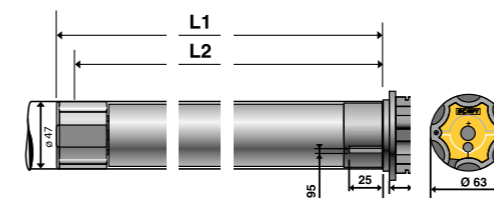

Diametro 60

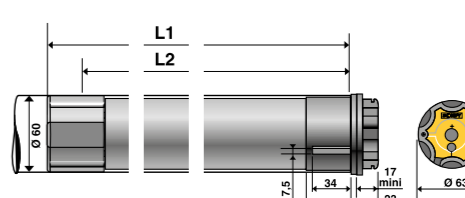

OPERATORE	L1	L2	Coppia nomin. Nm	Velocità giri/min	Portata Teorica Kg	Potenza Assorbita W	Diametro min. tubo	Peso Kg.	Imballo indivisibile
ALTUS 50 RTS 6/17	555	540	6	17	24 / ø 50	90	50 x 1,5	2,49	4
ALTUS 50 RTS 10/17	555	540	10	17	40 / ø 50	120	50 x 1,5	2,69	4
ALTUS 50 RTS 15/17	605	590	15	17	60 / ø 50	140	50 x 1,5	2,80	4
ALTUS 50 RTS 20/17	605	590	20	17	80 / ø 50	160	50 x 1,5	2,52	4
ALTUS 50 RTS 25/17	605	590	25	17	100 / ø 50	170	50 x 1,5	3,01	4
ALTUS 50 RTS 30/17	655	640	30	17	120 / ø 50	240	50 x 1,5	3,18	4
ALTUS 50 RTS 35/17	655	640	35	17	140 / ø 50	240	50 x 1,5	3,23	4
ALTUS 50 RTS 40/17	675	660	40	17	160 / ø 50	270	50 x 1,5	3,66	4
ALTUS 50 RTS 50/12	655	640	50	12	200 / ø 50	240	50 x 1,5	3,34	4
ALTUS 60 RTS 55/17	734	717	55	17	100 / ø 63	290	63 x 1,5	5,22	4
ALTUS 60 RTS 70/17	734	717	70	17	222 / ø 63	350	63 x 1,5	5,67	4
ALTUS 60 RTS 85/17	734	717	85	17	270 / ø 63	400	63 x 1,5	5,89	4
ALTUS 60 RTS 120/12	734	717	120	12	381 / ø 63	400	63 x 1,5	5,89	4

N.B.: Gli operatori Altus RTS vengono forniti con cavo di alimentazione da 3 m tipo H05RRF a 3 conduttori, sezione fili 0,75 mm², e guaina in gomma nera.

SUGGERIMENTO | Accessori

Cavo prova motore universale

Per tutti i motori HiPro, WT, RTS, io



Ref 9015971	A
Ref 9014010 Solo terminale cavo	A

CAPPOTTINA



Flash



IP44 | 230V

Referenze

Ref 1037336 SL 3 WT 10/17	A
Ref 1039335 SL 3 WT 15/17	B
Ref 1043262 SL 3 WT 25/17	A
Ref 1110287 SL 3 io 10/17	A
Ref 1110286 SL 3 io 20/17	A

Caratteristiche

DISPONIBILE SOLO SU RICHIESTA

Completi di staffe di fissaggio regolabili.

Finitura standard in alluminio anodizzato per una perfetta integrazione in qualsiasi soluzione applicativa.

Per individuare il sistema SL più adatto tener conto dei seguenti parametri:

1. Dimensioni della tenda (larghezza e sporgenza).
2. Peso del tessuto al mq.
3. Peso dei componenti della struttura della cappottina, ad eccezione di quelli fissati in parete.
4. Numero delle corde di trascinamento.

Benefici

Valori considerati:

Peso profilato d'alluminio: 0,42 Kg al metro.

Peso del tessuto: 0,3 Kg al m².

Peso del profilato di plastica: 0,1 Kg al metro.

La scelta dell'operatore SL 3 Jet RH dipende unicamente dal numero delle corde di trascinamento di cui è dotata la cappottina

2 o 3 corde: SL 3 Jet RH.

FOCUS | Comando a parete senza fili incluso nella versione io-homecontrol



Smoove Origin 1 io

Comando a parete. 1 canale.
Adatto per aperture verticali.
Fornito di supporto a muro.

Ref 1811066 A

FOCUS | ABACI DI DIMENSIONAMENTO

		Sporgenza				
		0,90	1,20	1,50	1,80	2,10
Larghezza	5	10/17	10/17	10/17	15/17	15/17
	6	10/17	10/17	15/17	15/17	15/17
	7	10/17	15/17	15/17	15/17	20/17

CAPPOTTINA

Caratteristiche tecniche

OPERATORE	L1	Coppia nomin. Nm	Velocità giri/min	Portata Teorica Kg	Potenza Assorbita W	Peso Kg.	Imballo indivisibile
SL 3 WT 10/17	716	10	17	40	120	4,38	1
SL 3 WT 15/17	716	15	17	60	140	4,51	1
SL 3 WT 25/17	716	25	17	100	170	4,83	1
SL 3 io 10/17	716	10	17	40	120	4,38	1
SL 3 io 20/17	716	20	17	80	160	4,38	1

N.B.: Gli operatori contenuti nei sistemi di trascinamento SL 1 e 3 vengono forniti con cavo di alimentazione da 2,5 metri in PVC bianco tipo H05VVVF a 4 conduttori con sezione dei fili di 0,75 mm²; in caso di applicazione esterna, proteggere sotto guaina secondo le normative vigenti.

SUGGERIMENTO | Accessori

Cavo prova motore universale

Per tutti i motori
HiPro, WT, RTS, io



Ref 9015971 A

Ref 9014010 Solo terminale cavo A

SUNEA CSI IO



Flash



Referenze

Ref 1113268	SUNEA 50 io CSI 20/17	B
Ref 1115272	SUNEA 50 io CSI 30/17	B
Ref 1117287	SUNEA 50 io CSI 40/12	A
Ref 1118214	SUNEA 50 io CSI 50/12	A

Caratteristiche

Motore radio io a 230V per tende da sole a cassonetto
 Gabbia elettronica di finecorsa.
 Regolazioni tramite il trasmettitore io.
 2 modalità di impostazione: manuale o semiautomatica (alta in auto).
 Chiusura del cassonetto su rilevazione elettronica.
 La posizione preferita può essere impostata tramite il tasto "my".
 Ricevitore radio integrato io 868-870 MHz.
 Memorizza fino a 12 punti di controllo o livelli di gruppo, compresi 3 sensori io.
 Compatibile con i trasmettitori io della gamma Somfy.
 Compatibile con i sensori Eolis 3D io e Eolis Wirefree io, Eolis 230V io, Sunis io.
 Compatibile con TaHoma pro APP per una programmazione semplice e veloce da smartphone (con box TaHoma Switch)
 Fornito con cavo, senza adattatori, supporto e telecomando.

Benefici

Universale:
 Si adatta a tutti i tipi di tende esterne orizzontali, verticali, con cassonetto, tradizionali.

Limitazione degli sforzi sul tessuto:
 Funzione "Soft Close", chiusura perfetta e morbida del cassonetto tramite arresto elettronico.
 3 livelli di stop elettronici per regolare lo sforzo di chiusura.
 Funzione "Back Release" con rilascio del tessuto, una volta raggiunto il finecorsa alto (la funzione può essere disattivata).
 Funzione "Back Impulse" per il ritensionamento del tessuto, raggiunto il finecorsa basso.
 Memorizzazione delle funzioni programmate in caso di mancanza di corrente:
 Ricalcola automaticamente i finecorsa dopo un'interruzione di corrente.

FOCUS | Caratteristiche

- MOTORE UNIVERSALE PER TENDE DA SOLE**
Un motore unico per tende con o senza cassonetto.
- CHIUSURA PERFETTA**
Garantisce la sicurezza che il cassonetto si chiuda sempre perfettamente.
- RILEVAZIONE ELETTRONICA DI "CHIUSURA SOFT"**
Una volta che il cassonetto è chiuso, il motore si ferma immediatamente per non stressare il tessuto e per proteggere il meccanismo. Possibilità di scegliere 3 livelli di potenza di chiusura.
- BACK RELEASE**
Se attivato, il motore effettua un movimento di rilascio del telo per evitare lo stress del tessuto. Questa funzione estende la durata della vita del telo. Solo per tende cassonate.
- "MY" POSIZIONE FAVORITA**
Per muovere con un solo gesto la tenda nella posizione preferita.
- IN CASO DI MANCANZA DI CORRENTE**
Fino a 2 minuti mantiene memorizzati i finecorsa; Oltre 2 minuti ricalcola automaticamente i finecorsa.
- PROTEZIONE PER LA TENDA**
Il dispositivo di rilevazione elettronica permette al motore di fermarsi immediatamente nel caso in cui incontri un ostacolo durante il movimento.
- CONTROLLO ELETTRONICO DELLA TENDA**
Compensazione automatica della lunghezza del tessuto della tenda anche dopo diversi anni.
- BACK IMPULSE**
Se attivato, il motore effettua un breve movimento in salita dopo ogni movimento di discesa per tendere ulteriormente il tessuto della tenda.
- COMANDO DI SOCCORSO**
Per muovere la tenda manualmente in assenza di corrente.

SUNEA CSI IO

Caratteristiche tecniche

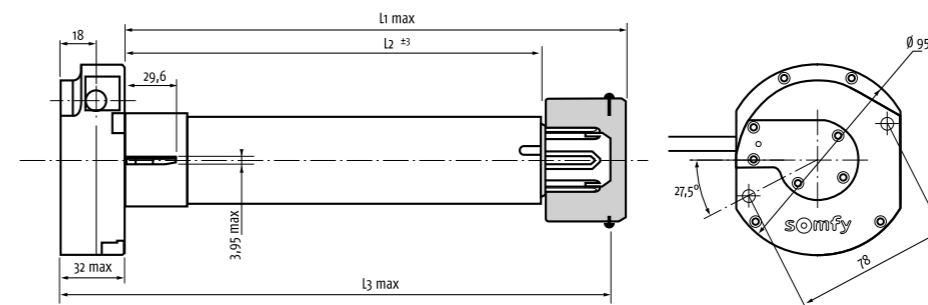

OPERATORE	L1	L2	Coppia nomin. Nm	Velocità giri/min	Portata Teorica Kgf	Potenza Assorbita A	Diametro min. tubo	Peso Kg.	Imballo indivisibile
SUNEA 50 io CSI 20/17	696	686	20	17	24	0,75	50 x 1,5	2,7	1
SUNEA 50 io CSI 30/17	696	686	30	17	40	1,1	50 x 1,5	3,1	1
SUNEA 50 io CSI 40/12	696	686	40	12	60	1,1	50 x 1,5	3,1	1
SUNEA 50 io CSI 50/12	696	686	50	12	80	1,1	50 x 1,5	3,1	1

SUGGERIMENTO | Accessori

Supporto Sunea CSI
 Supporto specifico per Sunea CSI

Ref 9015801 A

Cavo prova motore universale
 Per tutti i motori HiPro, WT, RTS, io

Ref 9015971 A
 Ref 9014010 Solo terminale cavo A

LT50 CSI RTS

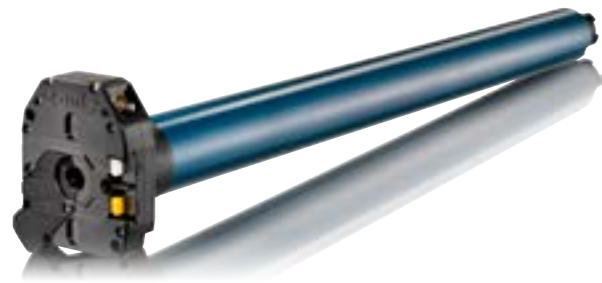

Flash



ø50 | IP44 | 230V



Referenze

Ref 1041109	LT50 CSI RTS 20/17	B
Ref 1045227	LT50 CSI RTS 30/17	A
Ref 1049078	LT50 CSI RTS 40/12	A
Ref 1051108	LT50 CSI RTS 50/12	B

Caratteristiche

Motore radio 230V RTS per tende da sole
 Gabbia per finecorsa meccanico.
 Capacità gabbia: 34 rpm
 Uscita dei pulsanti di finecorsa paralleli all'asse CSI
 La posizione intermedia "preferita" può essere impostata tramite il tasto "my" del telecomando.
 Perno esagonale da 6mm per l'innesto dell'asta di soccorso
 Rapporto di riduzione 1 / 27e.
Ricevitore radio integrato 433,42 MHz RTS: Rolling code con 16 milioni di combinazioni differenti per una maggior sicurezza
 Memorizza fino a 12 trasmettitori, inclusi 3 sensori RTS.
 Compatibile con i trasmettitori RTS di Somfy e con i sensori Eolis 3D RTS, Eolis RTS, Sunis RTS, Soliris RTS.
 Fornito con un cavo VVF bianco a 3 conduttori da 2,5 m, senza adattatori e senza supporto.

Benefici

Installazione e manutenzione rapida e intuitiva:
 Regolazione dei finecorsa tramite pulsanti.
 Cavo rimovibile per una facile manutenzione.
Sicurezza d'uso:
 Il comando di emergenza integrato consente di pilotare il motore in caso di mancanza di corrente.
Comfort di utilizzo grazie al ricevitore radio integrato:
 Controllo remoto attraverso TaHoma Box o Connexoon Window RTS

SENSO DI ROTAZIONE

Le frecce stampate sulla testa del motore, indicano il senso di rotazione corrispondente al tasto bianco e giallo di finecorsa.

FOCUS | Accessori compatibili

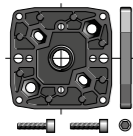

Supporto operatore

Specifico per tende da sole.
 Coppia max: 120 Nm

Ref 9910040 A



SUPPORTO LT/CSI

Da abbinare a supporti per operatori LT 50/60
 Con molla 9206033. Coppia max: 85 Nm
 Con molla 9910002. Coppia max: 120 Nm

Ref 9910051 A

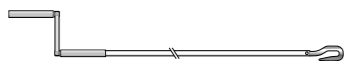

Asta di manovra

Specifico per tutti i motori CSI.
 Diametro 14 mm con uncino.

Esagonale da 7 mm

Ref 9011222 A



USCITA CASSONETTO

Esagonale da 7 mm

Ref 9016332 Anello L=60 A

Ref 9685148 Anello L=100 A

Ref 9685136 Anello L=165 A

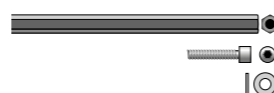

Prolunga di uscita

Specifico per tutti i motori CSI.
 Coppia max: 120 Nm

Esagonale da 7 mm

Ref 9420657A Lungh. 200 mm B

Ref 9420659A Lungh. 330 mm B

A Sono prodotti di norma disponibili a stock. **B** Non sono prodotti a stock. Tempi di consegna 15gg. Non è richiesto un minimo d'ordine.

LT50 CSI RTS

Caratteristiche tecniche

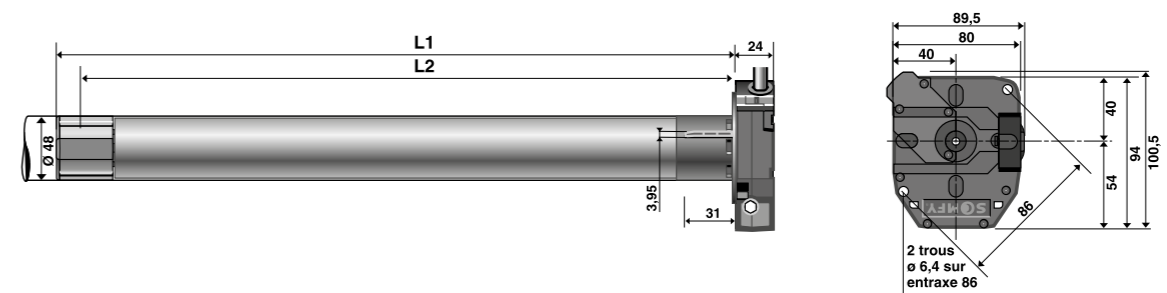

OPERATORE	L1	L2	Coppia nomin. Nm	Velocità giri/min	Portata Teorica Kg	Potenza Assorbita W	Diametro min. tubo	Peso Kg.	Imballo indivisibile
LT50 CSI RTS 20/17	774	759	20	17	80	160	50 x 1,5	2,96	3
LT50 CSI RTS 30/17	774	759	30	17	120	240	50 x 1,5	3,21	3
LT50 CSI RTS 40/12	774	759	40	12	160	240	50 x 1,5	3,68	3
LT50 CSI RTS 50/12	774	759	50	12	200	240	50 x 1,5	3,21	3

N.B.: Gli operatori LT 50 CSI RTS vengono forniti con cavo di alimentazione da 2,5 m tipo H05RRF a 3 conduttori, sezione fili 0,75 mm², e guaina in gomma nera.

SUGGERIMENTO | Utilizzo dell'asta di soccorso



ATTENZIONE: Utilizzare l'asta di soccorso solo a motore disalimentato.

SUGGERIMENTO | Regolazione finecorsa con tasti difficilmente raggiungibili

Aggiungi questi 2 accessori per poter regolare i finecorsa del motore anche quando i tasti di regolazione, sono difficilmente raggiungibili.



Supporto operatore

Le aste di prolunga vengono posizionate tra la testa del motore ed il supporto

Ref 9910040 A

Prolunghe regolazione finecorsa

Per accedere ai pulsanti di regolazione da una posizione di 180°. Da abbinare con supporto 9910040

Ref 9910019 A

SUGGERIMENTO | Accessori

Cavo prova motore universale

Per tutti i motori HiPro, WT, RTS, io



Ref 9015971 A

Ref 9014010 Solo terminale cavo A

LT50 CSI / LT60 CSI WT



Flash

WIRED TECHNOLOGY
5 ANNI GARANZIA

ø50 - ø60 | IP44 | 230V

Referenze

Ref 1037004	LT50 CSI WT 10/17	B
Ref 1041005	LT50 CSI WT 20/17	B
Ref 1041001	LT50 CSI WT 20/12	B
Ref 1045004	LT50 CSI WT 30/17	A
Ref 1045001	LT50 CSI WT 30/12	A
Ref 1049011	LT50 CSI WT 40/17	A
Ref 1049003	LT50 CSI WT 40/12	A
Ref 1051000	LT50 CSI WT 50/12	A
Ref 1161000	LT60 CSI WT 55/17	A
Ref 1163001	LT60 CSI WT 70/17	A
Ref 1164003	LT60 CSI WT 80/12	A
Ref 1165000	LT60 CSI WT 85/17	A
Ref 1166002	LT60 CSI WT 100/12	A
Ref 1167003	LT60 CSI WT 120/12	A

Benefici

- Installazione e manutenzione rapida e intuitiva:**
- Regolazione dei fincorsa tramite pulsanti.
 - Cavo rimovibile per una facile manutenzione.
- Sicurezza d'uso:**
- Il comando di emergenza integrato consente di assumere il controllo del motore in caso di mancanza di corrente.

SENSO DI ROTAZIONE

Le frecce stampate sulla testa del motore, indicano il senso di rotazione corrispondente al tasto bianco e giallo di fincorsa.

Caratteristiche

Motore cablato 230V con comando di emergenza.
Gabbia per fincorsa meccanico.
Capacità della gabbia: 34 giri.
Uscita dei fincorsa paralleli all'asse CSI

FOCUS | Accessori compatibili

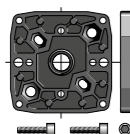

Supporto operatore

Specifico per tende da sole.
Coppia max: 120 Nm

Ref 9910040 A



SUPPORTO LT/CSI

Da abbinare a supporti per operatori LT 50/60
Con molla 9206033. Coppia max: 85 Nm
Con molla 9910002. Coppia max: 120 Nm

Ref 9910051 A



Asta di manovra

Specifico per tutti i motori CSI.
Diametro 14 mm con uncino.

Etagonale da 7 mm

Ref 9011222 A



USCITA CASSONETTO

Etagonale da 7 mm

Ref 9016332	Anello L=60	A
Ref 9685148	Anello L=100	A
Ref 9685136	Anello L=165	A

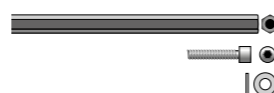

Prolunga di uscita

Specifico per tutti i motori CSI.
Coppia max: 120 Nm

Etagonale da 7 mm

Ref 9420657A	Lungh. 200 mm	B
Ref 9420659A	Lungh. 330 mm	B

LT50 CSI / LT60 CSI WT

Caratteristiche tecniche

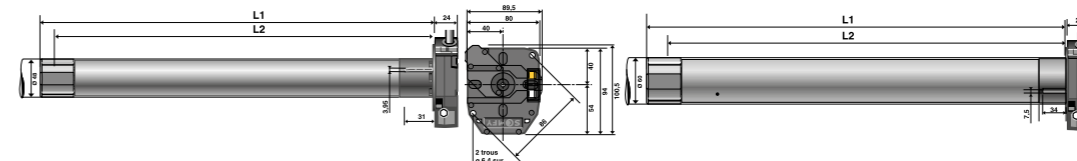

OPERATORE	L1	L2	Coppia nomin. Nm	Velocità giri/min	Portata Teorica Kgf	Potenza Assorbita W	Diametro min. tubo	Peso Kg.	Imballo indivisibile
LT50 CSI WT 10/17	544	529	10	17	40	120	50 x 1,5	2,76	3
LT50 CSI WT 20/17	594	579	20	17	80	160	50 x 1,5	2,76	3
LT50 CSI WT 20/12	594	579	20	12	80	160	50 x 1,5	1,67	3
LT50 CSI WT 30/17	594	579	30	17	120	240	50 x 1,5	1,32	3
LT50 CSI WT 30/12	594	579	30	12	120	240	50 x 1,5	1,45	3
LT50 CSI WT 40/17	664	649	40	17	160	270	50 x 1,5	3,38	3
LT50 CSI WT 40/12	664	649	40	12	160	270	50 x 1,5	3,69	3
LT50 CSI WT 50/12	594	579	50	12	200	240	50 x 1,5	3,09	3
LT60 CSI WT 55/17	646	630	55	17	174	290	63 x 1,5	4,91	3
LT60 CSI WT 70/17	681	665	70	17	222	350	63 x 1,5	5,31	3
LT60 CSI WT 80/12	646	630	80	12	254	290	63 x 1,5	5,61	3
LT60 CSI WT 85/17	681	665	85	17	270	400	63 x 1,5	5,52	3
LT60 CSI WT 100/12	681	665	100	12	317	350	63 x 1,5	6,10	3
LT60 CSI WT 120/12	681	665	120	12	381	400	63 x 1,5	6,27	3

NB: Gli operatori RS100 io vengono forniti con cavo di alimentazione da 3 m bianco tipo H05VVf a 2 conduttori, sezione fili 0,75 mm²; in caso di applicazione esterna, proteggere sotto guaina secondo le normative vigenti. Gli operatori RS100 io HYBRID vengono forniti con cavo di alimentazione da 2,5 m bianco tipo H05VVf a 4 conduttori, sezione fili 0,75 mm²; in caso di applicazione esterna, proteggere sotto guaina secondo le normative vigenti.

SUGGERIMENTO | Utilizzo dell'asta di soccorso



ATTENZIONE: Utilizzare l'asta di soccorso solo a motore disalimentato.

SUGGERIMENTO | Accessori

Cavo prova motore universale

Per tutti i motori HiPro, WT, RTS, io



Ref 9015971		A
Ref 9014010	Solo terminale cavo	A

LT60 HIPRO WT



Flash



ø50 | IP44 | 230V

Referenze

Ref 1161011	LT60 HIPRO WT 55/17	A
Ref 1162023	LT60 HIPRO WT 60/12	A
Ref 1163010	LT60 HIPRO WT 70/17	A
Ref 1164021	LT60 HIPRO WT 80/12	A
Ref 1165008	LT60 HIPRO WT 85/17	A
Ref 1166025	LT60 HIPRO WT 100/12	A
Ref 1167017	LT60 HIPRO WT 120/12	A

Benefici

- Regolazioni rapide:**
Regolazione dei fincorsa semplicemente premendo i pulsanti.
- Azioni di manutenzione rapida:**
Il cavo può essere scollegato rapidamente.
- Operatore universale:**
Questo motore può essere utilizzato con tutti i tipi di tende da sole a barra quadra.

Caratteristiche

Motore cablato 230V per tende da sole.
Regolazione fincorsa meccanico attraverso due pulsanti posti sulla testa del motore
Capacità gabbia: 36 rpm.
Fornito con un cavo VVF bianco a 4 conduttori 2,5 m, senza adattatori e senza supporto.

SENSO DI ROTAZIONE

Il lato arrotondato dei tasti, indica il senso di rotazione corrispondente di fincorsa.



LT60 HIPRO WT

Caratteristiche tecniche

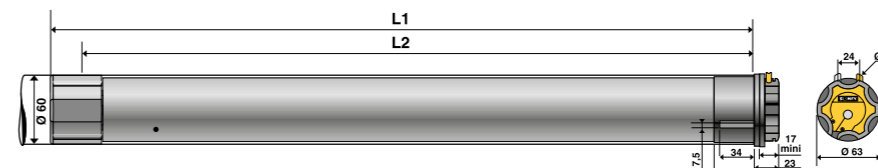

OPERATORE	L1	L2	Coppia nomin. Nm	Velocità giri/min	Portata Teorica Kgf	Potenza Assorbita W	Diametro min. tubo	Peso Kg.	Imballo indivisibile
LT60 HIPRO WT S 55/17	614	597	55	17	174	290	63 x 1,5	4,17	4
LT60 HIPRO WT 60/12	614	597	60	12	190	240	63 x 1,5	3,92	4
LT60 HIPRO WT 70/17	659	642	70	17	222	350	63 x 1,5	4,59	4
LT60 HIPRO WT 80/12	614	597	80	12	254	290	63 x 1,5	4,19	4
LT60 HIPRO WT 85/17	659	642	85	17	270	400	63 x 1,5	4,45	4
LT60 HIPRO WT 100/12	659	642	100	12	317	350	63 x 1,5	4,45	4
LT60 HIPRO WT 120/12	659	642	120	12	381	400	63 x 1,5	4,45	4

N.B.: Gli operatori LT 60 HiPro WT vengono forniti con cavo di alimentazione da 2,5 m in PVC bianco tipo H05VVF a 4 conduttori, sezione fili 0,75 mm²; in caso di applicazione esterna, proteggere sotto guaina secondo le normative vigenti.

SUGGERIMENTO | Come abbinare i sensori radio rts con motore wt

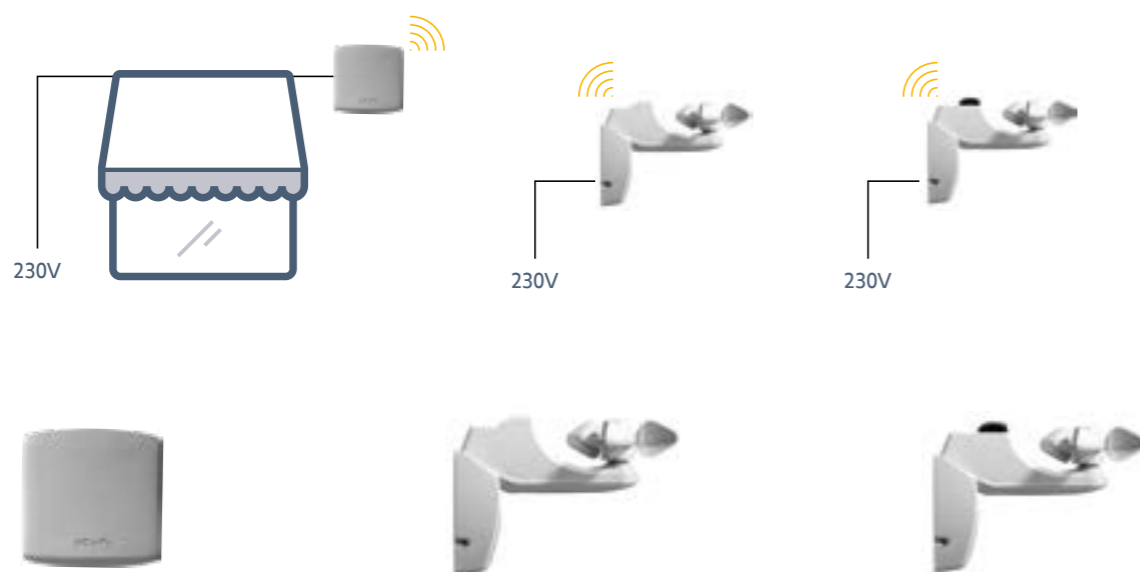

RICEVITORE UNIVERSALE RTS	EOLIS RTS	SOLIRIS RTS
Ref 1810624 A	Ref 1816068 A	Ref 1818212 A

SUGGERIMENTO | Accessori

Cavo prova motore universale

Per tutti i motori HiPro, WT, RTS, io



Ref 9015971	A
Ref 9014010 Solo terminale cavo	A

LT50 HIPRO WT 17



Flash



ø50 | IP44 | 230V

Referenze

Ref 1032050	LT50 HIPRO WT 6/17	A
Ref 1037062	LT50 HIPRO WT 10/17	A
Ref 1039052	LT50 HIPRO WT 15/17	A
Ref 1041057	LT50 HIPRO WT 20/17	A
Ref 1043038	LT50 HIPRO WT 25/17	A
Ref 1045041	LT50 HIPRO WT 30/17	A
Ref 1049066	LT50 HIPRO WT 40/17	A
Ref 1051029	LT50 HIPRO WT 50/12	A

Caratteristiche

Motore cablato 230V per tende da sole.

Regolazione finecorsa meccanico attraverso due pulsanti posti sulla testa del motore.

Capacità della gabbia: 46 giri.

Fornito con un cavo VVF bianco a 4 conduttori da 2,5 m, senza adattamento e senza supporto.

Benefici

Regolazioni rapide:

Regolazione dei finecorsa semplicemente premendo i pulsanti.

Azioni di manutenzione rapida:

Il cavo può essere estratto rapidamente.

Operatore universale:

Questo motore può essere utilizzato con tutti i tipi di tende da sole.

SENSO DI ROTAZIONE

Il lato arrotondato dei tasti, indica il senso di rotazione corrispondente di finecorsa.



SUGGERIMENTO | Centralizzazione di motori WT con Motor Controller 4AC

Per la centralizzazione di motori WT è necessario usare centraline dedicate come la serie Animeo o Inteo.

La serie Animeo Motor Controller permette di usare pulsanti di comando serie civile (BTicino, Vimar, ecc.).

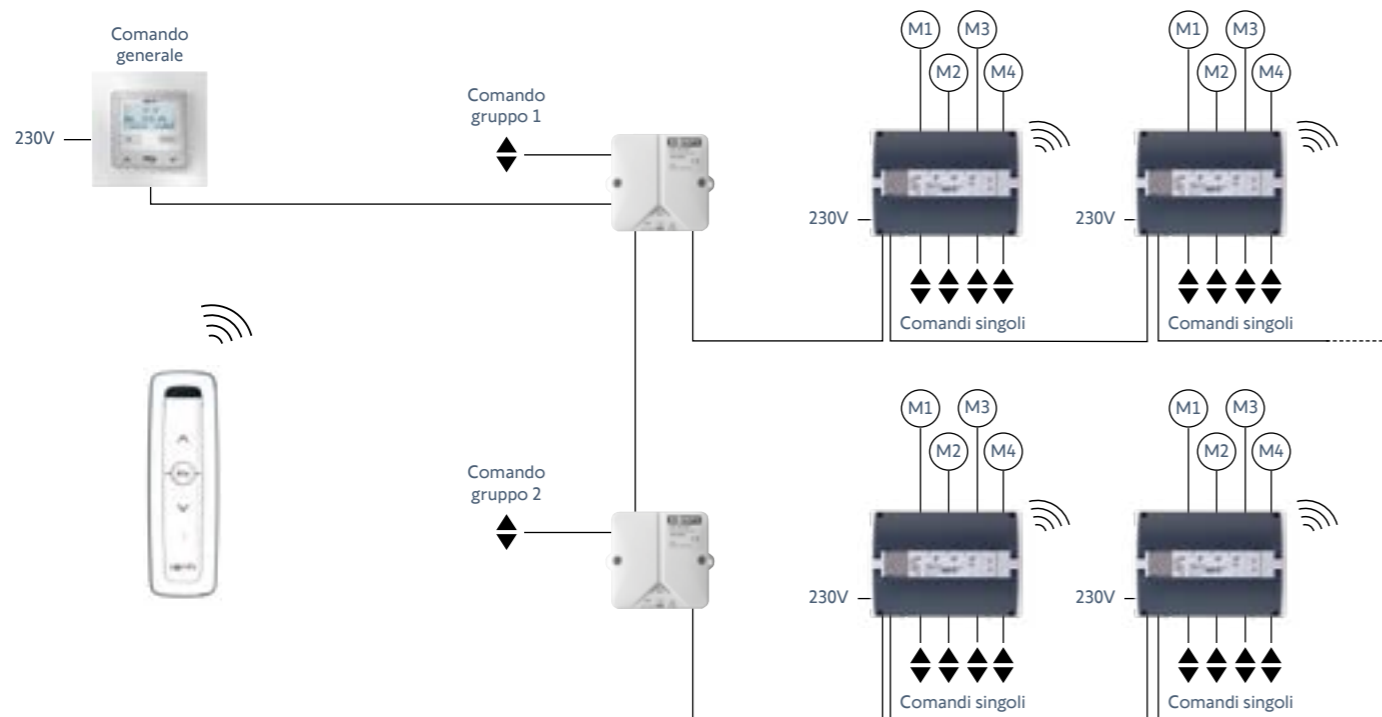

SITUO 1 RTS	
Ref 1870405	A

MODULO RADIO RTS	
Ref 1860105	A

SOLIRIS SMOOVE IB+	
Ref 1818303	A

COMANDO DI SOTTOGRUPPO	
Ref 1810392	A

MOTOR CONTROLLER 4AC	
Ref 1860049	A

A Sono prodotti di norma disponibili a stock.

B Non sono prodotti a stock. Tempi di consegna 15gg. Non è richiesto un minimo d'ordine.

LT50 HIPRO WT 17

Caratteristiche tecniche

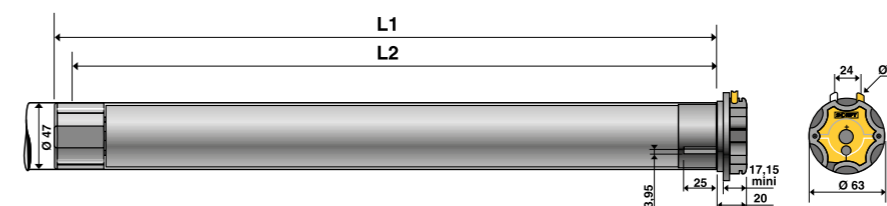

OPERATORE	L1	L2	Coppia nomin. Nm	Velocità giri/min	Portata Teorica Kg	Potenza Assorbita W	Diametro min. tubo	Peso Kg.	Imballo indivisibile
LT50 HIPRO WT 6/17	505	490	6	17	24	90	50 x 1,5	1,72	4
LT50 HIPRO WT 10/17*	525	510	10	17	40	120	50 x 1,5	1,85	4
LT50 HIPRO WT 20/17*	555	540	20	17	80	160	50 x 1,5	2,15	4
LT50 HIPRO WT 30/17*	605	590	30	17	120	240	50 x 1,5	2,55	4
LT50 HIPRO WT 40/17*	655	640	40	17	160	270	50 x 1,5	2,8	4
LT50 HIPRO WT 50/12	605	590	50	12	200	240	50 x 1,5	2,55	4

N.B.: Gli operatori LT 50 HiPro WT vengono forniti con cavo di alimentazione da 2,5 m in PVC bianco tipo H05VVF a 4 conduttori, sezione fili 0,75 mm²; in caso di applicazione esterna, proteggere sotto guaina secondo le normative vigenti

SUGGERIMENTO | Azionare un motore cablato tramite telecomando RTS



SUGGERIMENTO | Accessori

Cavo prova motore universale

Per tutti i motori HiPro, WT, RTS, io

Ref 9015971	A
Ref 9014010 Solo terminale cavo	A

PERGOLE | GUIDA ALLA SCELTA

Caratteristiche tecniche



		PERGOLA IO	PERGOLA TILT	PERGOLA LOUVER	MAESTRIA + IO
TIPOLOGIA PERGOLA	Pergola in tela (avvolgibile e retrattile)	✓	-	-	-
	Pergola con lame regolabili	-	✓ +	✓	-
	Tenda verticale (con guida ZIP, a cavo o classica)	-	-	-	✓
IMPOSTAZIONI	Manuale	✓	Le impostazioni vengono effettuate tramite control unit	-	✓
	Semi automatica	✓		✓	✓
	Automatica	✓		✓	✓
	Angoli di ancoraggio del motore	-		0° e 90°	-
FUNZIONI	"Soft Close": chiusura soft del telo tramite arresto elettronico	✓	-	-	✓
	"Back Impulse": per il tensionamento del telo	-	-	-	-
	"Back Release": allentamento della tensione del telo, al raggiungimento del finecorsa automatico in salita.	-	-	-	✓
	Rilevamento degli ostacoli	✓	-	-	✓
	Posizione Gelo / Neve	-	✓ +	✓	-
COMPATIBILITÀ	Temperatura	-	-	Sensore integrato	-
	Vento: Eolis wirefree	✓	I sensori comunicano attraverso control unit	✓	✓
	Vento: Eolis	✓		✓	✓
	Sole: Sunis	✓		✓	✓
Pioggia: Ondeis WT	230V	-	24V	230V	
COMANDO	Punto di comando	Smoove io – Situo io – Nina & Nina Timer io			
	Compatibilità	🏠		🏠	🏠

PERGOLE | GUIDA ALLA SCELTA

Caratteristiche tecniche



Queste raccomandazioni sono fornite a titolo puramente informativo e possono differire da quelle fornite dai produttori di tende che formulano raccomandazioni personalizzate specifiche per le loro tende.

■	DIAMETRO 50	■	DIAMETRO 60
---	-------------	---	-------------

Dati fissi:

- Distanza tra le barre: 50 cm
- Peso del tessuto: 1 kg / m²
- Peso delle barre: 1 kg / ml
- Diametro del profilo: 60 mm

Per pergole con riduttore (rapporto 1,3)

Largh. del modulo: 5 m		Inclinazione 5°						Inclinazione 10°						Inclinazione 15°					
Numero moduli	Largh. totale	Copertura						Copertura						Copertura					
		3 m	4 m	5 m	6 m	7 m	8 m	3 m	4 m	5 m	6 m	7 m	8 m	3 m	4 m	5 m	6 m	7 m	8 m
1	5 m	20 Nm	20 Nm	20 Nm	20 Nm	20 Nm	30 Nm	20 Nm	20 Nm	20 Nm	20 Nm	30 Nm	30 Nm	20 Nm	20 Nm	20 Nm	30 Nm	30 Nm	30 Nm
2	10 m	20 Nm	20 Nm	20 Nm	20 Nm	30 Nm	30 Nm	20 Nm	30 Nm	30 Nm	40 Nm	40 Nm	40 Nm	30 Nm	40 Nm	40 Nm	40 Nm	50 Nm	55 Nm
3	15 m	30 Nm	30 Nm	30 Nm	30 Nm	40 Nm	40 Nm	40 Nm	40 Nm	50 Nm	55 Nm	55 Nm	55 Nm	40 Nm	50 Nm	55 Nm	85 Nm	85 Nm	85 Nm

Per pergole con riduttore (rapporto 1,3)

Largh. del modulo: 3 m		Inclinazione 5°						Inclinazione 10°						Inclinazione 15°					
Numero moduli	Largh. totale	Copertura						Copertura						Copertura					
		3 m	4 m	5 m	6 m	7 m	8 m	3 m	4 m	5 m	6 m	7 m	8 m	3 m	4 m	5 m	6 m	7 m	8 m
1	3 m	20 Nm	20 Nm	20 Nm	20 Nm	20 Nm	30 Nm	20 Nm	20 Nm	20 Nm	20 Nm	20 Nm	30 Nm	20 Nm	20 Nm	20 Nm	20 Nm	30 Nm	30 Nm
2	6 m	20 Nm	20 Nm	20 Nm	20 Nm	30 Nm	30 Nm	20 Nm	20 Nm	20 Nm	30 Nm	30 Nm	30 Nm	20 Nm	30 Nm	30 Nm	30 Nm	40 Nm	40 Nm
3	9 m	20 Nm	20 Nm	30 Nm	30 Nm	30 Nm	30 Nm	30 Nm	30 Nm	40 Nm	40 Nm	40 Nm	50 Nm	30 Nm	40 Nm	50 Nm	50 Nm	55 Nm	85 Nm
4	12 m	30 Nm	30 Nm	30 Nm	30 Nm	40 Nm	40 Nm	40 Nm	40 Nm	50 Nm	50 Nm	55 Nm	85 Nm	40 Nm	50 Nm	85 Nm	85 Nm	85 Nm	100 Nm
5	15 m	30 Nm	40 Nm	40 Nm	40 Nm	50 Nm	50 Nm	50 Nm	50 Nm	85 Nm	85 Nm	85 Nm	85 Nm	55 Nm	85 Nm	85 Nm	100 Nm	120 Nm	120 Nm

Per pergole con riduttore (rapporto 1,8)

Largh. del modulo: 4 m		Inclinazione 5°						Inclinazione 10°						Inclinazione 15°					
Numero moduli	Largh. totale	Copertura						Copertura						Copertura					
		3 m	4 m	5 m	6 m	7 m	8 m	3 m	4 m	5 m	6 m	7 m	8 m	3 m	4 m	5 m	6 m	7 m	8 m
1	4 m	20 Nm	20 Nm	20 Nm	20 Nm	20 Nm	30 Nm	20 Nm	20 Nm	20 Nm	20 Nm	30 Nm	30 Nm	20 Nm	20 Nm	30 Nm	30 Nm	30 Nm	40 Nm
2	8 m	20 Nm	20 Nm	30 Nm	30 Nm	30 Nm	30 Nm	30 Nm	30 Nm	40 Nm	40 Nm	50 Nm	50 Nm	40 Nm	40 Nm	50 Nm	55 Nm	85 Nm	85 Nm
3	12 m	30 Nm	30 Nm	40 Nm	40 Nm	40 Nm	50 Nm	40 Nm	50 Nm	55 Nm	85 Nm	85 Nm	85 Nm	50 Nm	85 Nm	85 Nm	85 Nm	100 Nm	120 Nm
4	14 m	40 Nm	50 Nm	50 Nm	50 Nm	85 Nm	85 Nm	55 Nm	85 Nm	85 Nm	100 Nm	100 Nm	120 Nm	85 Nm	100 Nm	120 Nm	120 Nm	120 Nm	OUT

Per pergole senza riduttore

Largh. del modulo: 5 m		Inclinazione 5°						Inclinazione 10°						Inclinazione 15°					
Numero moduli	Largh. totale	Copertura						Copertura						Copertura					
		3 m	4 m	5 m	6 m	7 m	8 m	3 m	4 m	5 m	6 m	7 m	8 m	3 m	4 m	5 m	6 m	7 m	8 m
1	5 m	20 Nm	20 Nm	20 Nm	20 Nm	20 Nm	20 Nm	20 Nm	20 Nm	20 Nm	20 Nm	20 Nm	30 Nm	20 Nm	20 Nm	20 Nm	20 Nm	20 Nm	30 Nm
2	10 m	20 Nm	20 Nm	20 Nm	20 Nm	20 Nm	30 Nm	20 Nm	20 Nm	30 Nm	30 Nm	30 Nm	30 Nm	20 Nm	30 Nm	30 Nm	40 Nm	40 Nm	50 Nm
3	15 m	20 Nm	20 Nm	30 Nm	30 Nm	30 Nm	30 Nm	30 Nm	30 Nm	40 Nm	40 Nm	50 Nm	50 Nm	40 Nm	40 Nm	50 Nm	55 Nm	85 Nm	85 Nm

PERGOLA TILT 24V WT



Flash



IP66 24V

Referenze

Ref 1230032 PERGOLA TILT 24V WT 0°

B

Caratteristiche

Motore a pistone filare 24 V per pergola con lame orientabili
Regolazione dei finecorsa meccanici (all'inizio e alla fine del cilindro) o finecorsa elettronici con rilevamento elettronico dell'arresto (regolabile dalla centralina io).
Modalità di regolazione: completamente automatica o semiautomatica. La posizione intermedia "preferita" può essere impostata tramite il tasto "my".
Velocità di orientamento della lama per cilindro da 150 mm: 2,8 mm/sec.
Velocità di orientamento della lama per il cilindro da 300 mm: 6 mm/sec.
Punto di comando consigliato da abbinare all'unità di controllo per pergola con pale regolabili : Situo 5 per la Variation io ; Nina io.
Fornito con cavo nero da 1.5 m.

Benefici

PERGOLA TILT è un attuatore lineare potente e compatto, progettato specificamente per pergole con lame orientabili, sviluppato appositamente per lavorare in combinazione con l'unità di controllo io. Regolazione remota dei finecorsa che non richiede l'accesso al motore

Caratteristiche tecniche

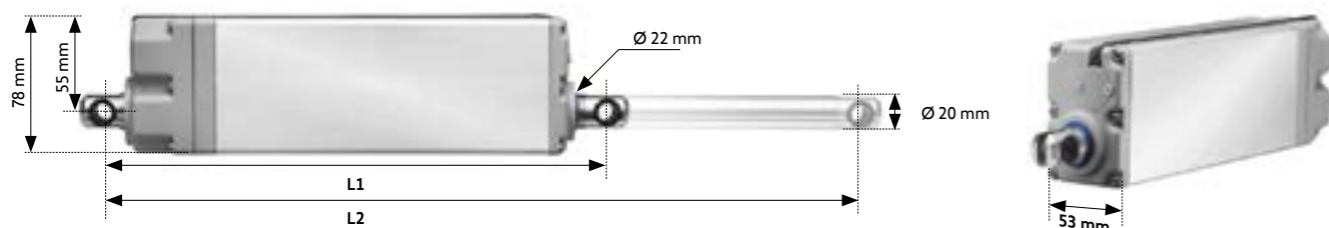

OPERATORE	L1	L2	Lunghezza corsa mm	Tensione nominale	Corrente Assorbita (A)	Peso del motore Kg	Indice di protezione	Imballo indivisibile
PERGOLA TILT 24V WT 0°	290	440	150	24V	1,50	1,78	IP 66	1

A Sono prodotti di norma disponibili a stock.

B Non sono prodotti a stock. Tempi di consegna 15gg. Non è richiesto un minimo d'ordine.

PERGOLA LOUVER CONTROL IO

Flash



IP55 24V



Referenze

Ref 1870814 PERGOLA LOUVER CONTROL IO

B

Caratteristiche

Unità di controllo per motori 24 V per l'azionamento di pergole a lamelle orientabili (bioclimatiche)
Possibilità di pilotare fino a 2 motori a pistone per la movimentazione delle lame delle pergole
La posizione intermedia "preferita" può essere impostata tramite il tasto "my".
Ricevitore radio io e sensore di temperatura integrato
Tri frequenza radio 868 MHz con ritrasmissione del comando dato fino a 8 volte
Compatibile con i sensori: vento (Eolis io), sole (Sunis II io), sole e vento (Soliris io), pioggia (Ondeis 24V), e neve (Ondeis 24V e temperatura).
Protezione antigelo
Punto di comando consigliato: Situo Variation io; Nina io.
Compatibilità con Connexoon e TaHoma.
Dimensioni: 80 x 265 x 45 mm
Potenza massima: 288W
Classe di protezione: IP 55.
Fornito senza punto di comando e senza cavo.

Benefici

Gestione dei finecorsa:
SEMI AUTO: uno dei finecorsa è automatico (finecorsa fisico del motore) e il secondo è regolato manualmente.
FULL AUTO: i finecorsa della pergola corrispondono ai finecorsa fisici del motore o del rilevamento ostacolo.
Rilevazione intelligente del/i motore/i:
1 motore collegato
2 motori collegati: sincronizzati o indipendenti.
Rilevamento automatico del motore cablato con o senza encoder
Sincronizzazione dei motori (collegamento SOLO con encoder):
Start / stop 2 motori contemporaneamente in ogni caso.
Regolazione automatica della velocità di ogni motore.
Rilevamento dei picchi di corrente:
Rilevamento della corrente massima
Protezione della pergola:
Rilevamento degli ostacoli
Connettività:
Compatibile con Connexoon e Tahoma

FOCUS | Configurazione Pergola bioclimatica

Ondeis WT



Sensore pioggia.
Tiene conto delle precipitazioni per la gestione della protezione delle tende esterne.

Dimensioni: 115 x 100 x 85 mm
Classe di protezione: IP44
Classe di protezione: II

Ref 9016344 24V

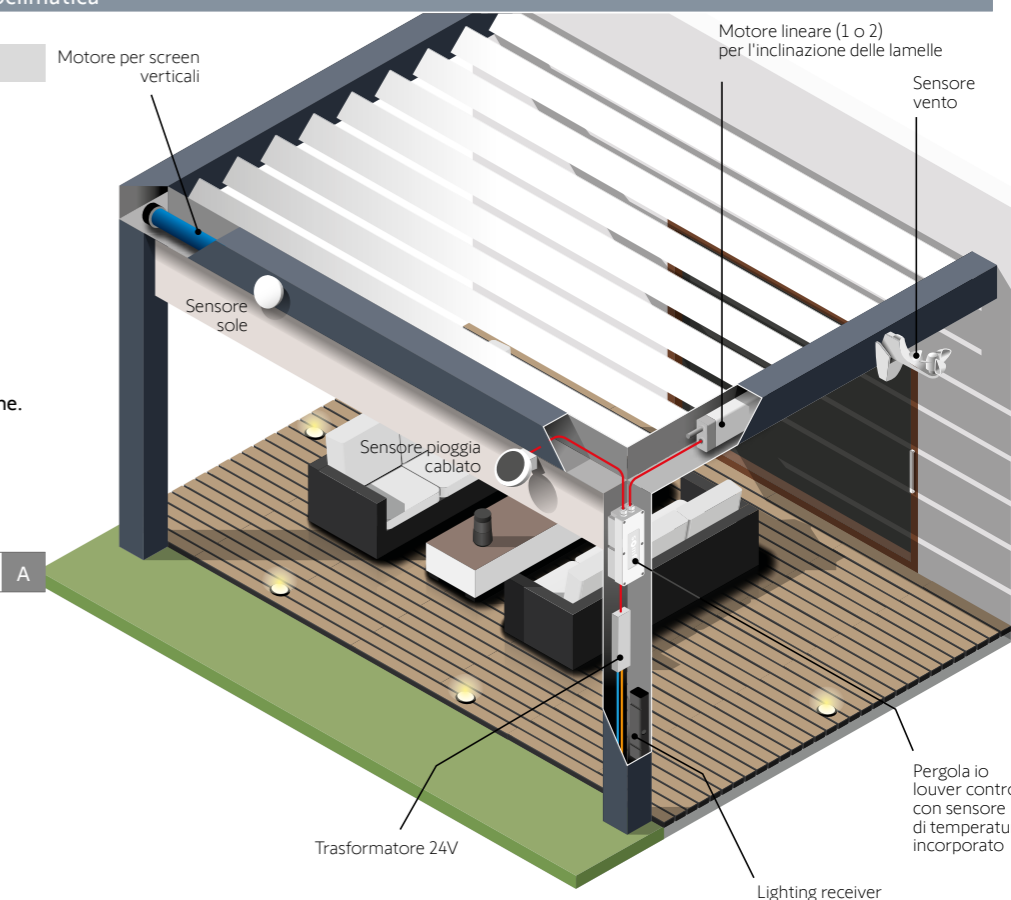

PERGOLA IO



Flash



Referenze

Ref 1045657	PERGOLA io 30/17	A
Ref 1049750	PERGOLA io 40/17	A
Ref 1051388	PERGOLA io 50/12	B
Ref 1161190	PERGOLA io 55/17	A
Ref 1165175	PERGOLA io 85/17	A
Ref 1167193	PERGOLA io 120/12	B

Caratteristiche

Motore radio io 230V per tenda da sole a pergola con telo pieghevole (con tela tesa o non tesa alla fine della corsa).

Gabbia elettronica di finecorsa. Capacità della gabbia: 241 giri.

Regolazione dei finecorsa tramite trasmettitore io.

3 modalità di impostazione: completamente automatica, semiautomatica e manuale. Ricevitore integrato io. Tripla radiofrequenza io 868-870 MHz con ritrasmissione dell'ordine fino a 8 volte.

Fornito con cavo, senza adattatori, supporti e punti di comando.

Benefici

Per il professionista

Motore universale per Pergole:

Si adatta a tutti i tipi di tende a pergola: con telo teso oppure con telo lasco.

Facile integrazione e installazione:

- 3 Possibilità di programmazioni differenti (manuale, automatica o semi-automatica) a seconda della tipologia di tenda a Pergola
- Compatibile con TaHoma pro APP per una programmazione semplice e veloce da smartphone (con box TaHoma Switch)
- Trazionamento automatico del telo per avere il tessuto sempre ben teso (con la programmazione automatica o semi-automatica)
- Funzionamento rilevamento ostacolo durante la discesa
- Compatibile con tutti i telecomandi e i sensori io-homecontrol di Somfy

PERGOLA IO

Caratteristiche tecniche

Diametro 50

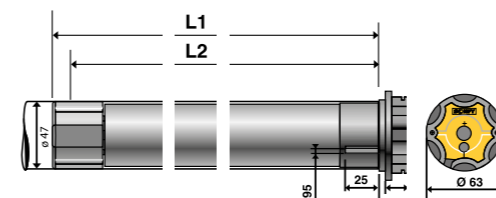

Diametro 60

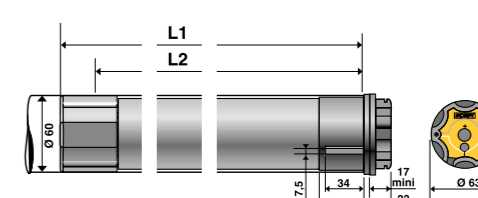

OPERATORE	L1	L2	Coppia nomin. Nm	Velocità giri/min	Portata Teorica Kgf	Potenza Assorbita W	Diametro min. tubo	Peso Kg.	Imballo indivisibile
PERGOLA io 30/17	675	660	30	17	120 / ø50	240	50 x 1,5	2,75	1
PERGOLA io 40/17	745	730	40	17	160 / ø50	270	50 x 1,5	2,85	1
PERGOLA io 50/12	675	660	50	12	200 / ø50	240	50 x 1,5	3,23	1
PERGOLA io 55/17	733	718	55	17	174 / ø63	290	63 x 1,5	4,98	1
PERGOLA io 85/17	733	718	85	17	270 / ø63	400	63 x 1,5	6,29	1
PERGOLA io 120/12	733	718	120	12	381 / ø63	400	63 x 1,5	6,64	1

N.B.: gli operatori Pergola 50/60 io vengono forniti con cavo di alimentazione da 3m tipo H05RRF a 3 conduttori, sezione fili 0,75mm² e guaina in gomma nera.

FOCUS | Pergola long thermal time io

Pergola long thermal time io

Operatore specifico per pergole di lunghezza elevata.

- Stesse caratteristiche operatore Pergola io
- Lungo periodo prima dell'intervento della termica (8 minuti)



Ref 1161194	PERGOLA LTH io 60 55/17	B
-------------	-------------------------	---

OPERATORE	L1	L2	Coppia Nominale Nm	Velocità giri/min	Portata Teorica Kgf	Potenza Assorbita (W)	Corrente Assorbita (A)	Diametro minimo tubo	Imballo indivisibile
PERGOLA LTH io 60 55/17	733	718	55	17	100 / ø63	270	1,20	63 x 1,5	1

N.B.: l'operatore viene fornito con cavo di alimentazione da 3m tipo H05RRF a 3 conduttori, sezione fili 0,75mm² e guaina in gomma nera.

SUGGERIMENTO | Accessori

Cavo prova motore universale

Per tutti i motori HiPro, WT, RTS, io



Ref 9015971		A
Ref 9014010	Solo terminale cavo	A

PERGOLA RGS



Flash

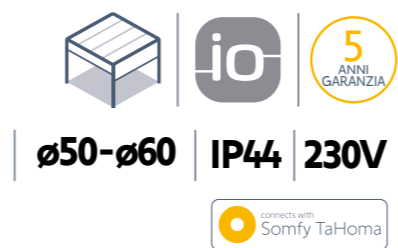

Referenze

Ref 1245596	PERGOLA 50 io RGS 35/17 RRF3M	B
Ref 1245593	PERGOLA 50 io RGS 40/17 RRF3M	B
Ref 1245587	PERGOLA 60 io RGS 55/17 RRF3M	B
Ref 1245588	PERGOLA 60 io RGS 85/17 RRF3M	B
Ref 1245589	PERGOLA 60 io RGS 120/12 RRF3M	A

Caratteristiche

Motore radio io 230V per pergole con sistema a binario di trascinamento, wintergarden con o senza blocchi automatici a finecorsa basso

Gabbia elettronica di finecorsa. Capacità della gabbia: 241 giri.

Regolazione dei finecorsa tramite trasmettitore io.

2 modalità di impostazione: semiautomatica e manuale.

Ricevitore integrato io. Tripla radiofrequenza io 868-870 MHz con ritrasmissione dell'ordine fino a 8 volte.

Fornito con cavo, senza adattatori, supporti e punti di comando.

Benefici

- Regolazione dei finecorsa e delle principali funzioni tramite telecomando.
- Compatibile con TaHoma pro APP per una programmazione semplice e veloce da smartphone (con box TaHoma Switch)
- Rilevamento ostacoli
- Rilevamento rottura cinghia sistema di trascinamento (soglia regolabile)
- Tensionamento perfetto del tessuto per evitare pieghe antiestetiche ed effetti tasca.
- Compensazione automatica della lunghezza del tessuto
- Perfetta chiusura del cassonetto, forza di chiusura regolabile
- Funzione specifica per blocchi automatici in finecorsa basso, forza di trazione regolabile
- Compatibile con tutti i telecomandi e i sensori io-homecontrol di Somfy

PERGOLA RGS

Caratteristiche tecniche

Diametro 50

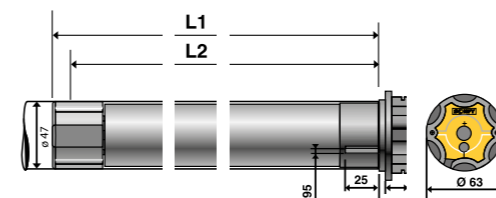

Diametro 60

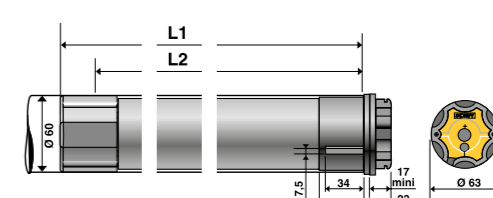

OPERATORE	L1	L2	Coppia nomin. Nm	Velocità giri/min	Portata Teorica Kgf	Potenza Assorbita W	Diametro min. tubo	Peso Kg.	Imballo invisibile
PERGOLA 50 io RGS 35/17	655	640	35	17	140 / ø50	240	50 x 1,5	2,56	1
PERGOLA 50 io RGS 40/17	675	660	40	17	160 / ø50	270	50 x 1,5	2,85	1
PERGOLA 50 io RGS 55/17	734	717	55	17	174 / ø63	290	63 x 1,5	4,18	1
PERGOLA 50 io RGS 85/17	734	717	85	17	270 / ø63	450	63 x 1,5	4,7	1
PERGOLA 50 io RGS 120/17	734	717	120	17	381 / ø63	400	63 x 1,5	5,03	1

N.B.: gli operatori Pergola 50/60 io vengono forniti con cavo di alimentazione da 3m tipo H05RRF a 3 conduttori, sezione fili 0,75mm² e guaina in gomma nera.

SUGGERIMENTO | Accessori

Cavo prova motore universale

Per tutti i motori HiPro, WT, RTS, io



Ref 9015971	A
Ref 9014010 Solo terminale cavo	A

MAESTRIA+ IO



Flash

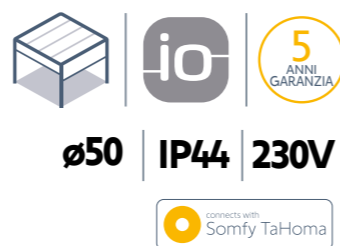

Referenze

Ref 1110272	MAESTRIA+ 50 io 6/17	B
Ref 1110277	MAESTRIA+ 50 io 6/32	B
Ref 1111195	MAESTRIA+ 50 io 10/17	A
Ref 1111200	MAESTRIA+ 50 io 10/32	B
Ref 1112322	MAESTRIA+ 50 io 15/17	A
Ref 1112327	MAESTRIA+ 50 io 15/32	B
Ref 1114281	MAESTRIA+ 50 io 25/17	A
Ref 1116288	MAESTRIA+ 50 io 35/17	A

Caratteristiche

Motore universale per qualsiasi tipologia di tenda a rullo verticale esterna :

- Tenda a rullo con ZIP
- Tende a rullo con blocchi della barra terminale a finecorsa basso (automatici o manuali)
- Tenda a rullo standard
- Regolazione dei finecorsa tramite trasmettitore io.
- 3 modalità di impostazione: completamente automatica, semiautomatica e manuale.
- Ricevitore integrato io.
- Tri frequenza radio 868 MHz con ritrasmissione del comando dato fino a 8 volte
- Punti di controllo consigliati: Situo io, Nina io.
- Disponibile in versione RH con la testa del motore ridotta
- Fornito con cavo di alimentazione, senza adattatori, supporto motore e senza telecomandi

Benefici

Universale:

Si adatta a tutti i tipi di tende esterne verticali: Tende a caduta, con blocchi manuali o blocchi automatici

Facile integrazione e installazione:

Massima precisione in fase di regolazione, anche con velocità 35 giri.

Assicura la durata di vita del prodotto portante

Funzione di rilevamento ostacoli per tende ZIP,

Possibilità di personalizzare il numero di cicli oltre i quali il motore ricalibra i finecorsa.

Compatibile con TaHoma pro APP per una programmazione semplice e veloce da smartphone (con box TaHoma Switch).

Regolazioni avanzate solo con TaHoma pro APP.

MAESTRIA+ IO

Caratteristiche tecniche

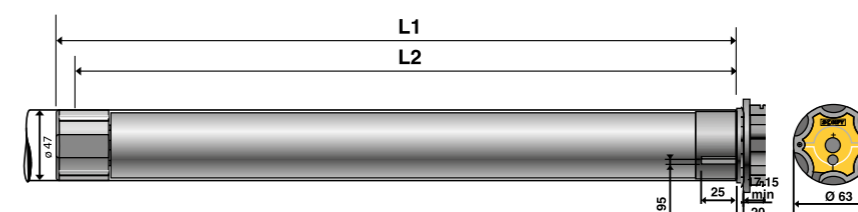

OPERATORE	L1	L2	Coppia nomin. Nm	Velocità giri/min	Portata Teorica Kg	Potenza Assorbita W	Diametro min. tubo	Peso Kg.	Imballo indivisibile
MAESTRIA io 50 6/17	655	640	6	17	24	90	50 x 1.5	1,85	Bar 5
MAESTRIA io 50 6/32	655	660	6	32	24	120	50 x 1.5	2,214	Bar 5
MAESTRIA io 50 10/17	745	730	10	17	40	120	50 x 1.5	1,985	Bar 5
MAESTRIA io 50 10/32	675	660	10	32	40	160	50 x 1.5	2,215	Bar 5
MAESTRIA io 50 15/17	733	718	15	17	60	140	50 x 1.5	2,12	Bar 5
MAESTRIA io 50 15/32	733	718	15	32	60	240	50 x 1.5	2,585	Bar 5
MAESTRIA io 50 25/17	733	718	25	17	100	170	50 x 1.5	2,34	Bar 5
MAESTRIA io 50 35/17	733	718	35	17	140	240	50 x 1.5	2,56	Bar 5

N.B.: gli operatori Maestria 50 io vengono forniti con cavo di alimentazione da 5m tipo H05RRF a 3 conduttori, sezione fili 0,75mm² e guaina in gomma nera.

SUGGERIMENTO | Accessori

Cavo prova motore universale

Per tutti i motori HiPro, WT, RTS, io



Ref 9015971	A
Ref 9014010 Solo terminale cavo	A

ADATTATORI E CINTINI | TAPPARELLA

Indicazioni per la corretta scelta degli adattatori e dei cintini per tapparella.

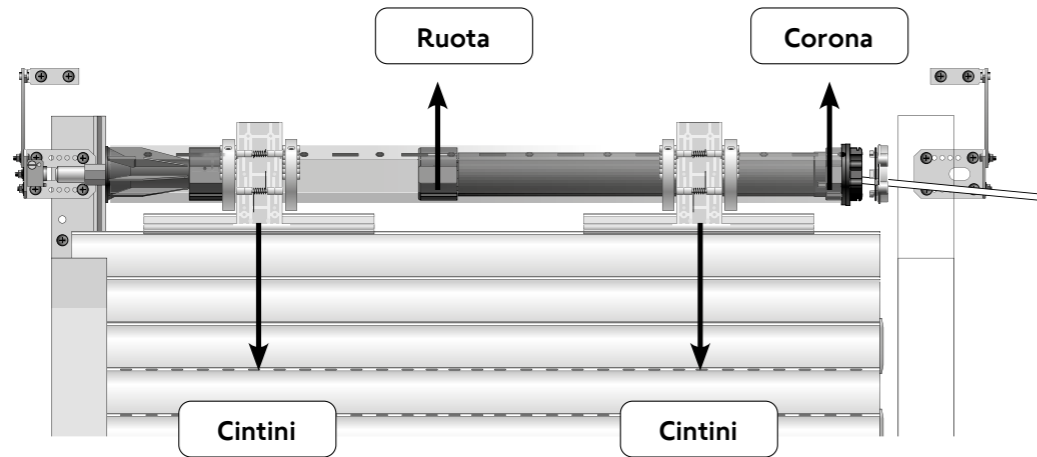

Adattatori = ruota e corona

La corona è posizionata sulla testa del motore tubolare e la ruota è sul lato opposto, in corrispondenza dell'albero di uscita. Sia la corona che la ruota sono progettate specificamente per le dimensioni e la forma del tubo. La ruota aziona il tubo e quindi supporta la coppia, questo è il motivo per cui si consiglia di rivettare la ruota al tubo. **Tutti gli adattatori Somfy sono testati e qualificati fino alla coppia massima del motore esistente nella gamma:** Adattatori LS 40 fino a 13 Nm / Adattatori diametro 50 fino a 50 Nm / Adattatori diametro 60 fino a 120 Nm

Quando si utilizza una ruota estrusa, è necessaria una ruota di arresto: per diametro 50: ruota di arresto 9910004 / per il diametro 60: ruota di arresto 9910062



Ruota di arresto per Ø50

Ref 9910004

Ruota di arresto per Ø60

Ref 9910062

Cintini Lock to play: guida alla scelta

La gamma di cintini rigidi Lock to Play è stata progettata per il fissaggio di tapparelle, per ristrutturazione o monoblocco, su rulli di avvolgimento ottagonali da 40mm o 60mm. I cintini rigidi Lock To Play sono compatibili con gli operatori Somfy di potenza fino a 20Nm (per potenze superiori contattare l'ufficio tecnico).

Scelta del tipo di cintino.

La tipologia del cintino da utilizzare (con 1 o 2 elementi) dipende dalla posizione del rullo di avvolgimento all'interno del cassonetto:

Rullo di avvolgimento centrato nel cassonetto

- Misurare la profondità del cassonetto (X)
- Misurare la distanza (Y) tra la parte più alta della prima stecca e la parte alta delle guide con la tapparella completamente abbassata
- Fare riferimento alle tabelle per scegliere il cintino più adatto in funzione del diametro del rullo ottagonale

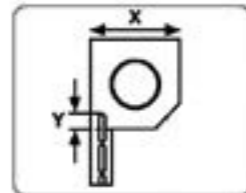

Ø 40 mm (1)			
X (mm)	Y (mm)		Numero elementi
	Min	Max	
125	20	75	1
137	20	75	1
150	30	80	1
166	20	80	2
180	20	80	2

Ø 60 mm (1)			
X (mm)	Y (mm)		Numero elementi
	Min	Max	
125	25	70	1
137	30	75	1
150	35	80	1
166	45	90	1
180	45	85	2
205	60	100	2

Rullo di avvolgimento non centrato nel cassonetto

- Misurare la distanza (Z) dal centro del rullo di avvolgimento al bordo della guida
- Misurare la distanza (Y) tra la parte più alta della prima stecca e la parte alta delle guide con la tapparella completamente abbassata
- Fare riferimento alle tabelle per scegliere il cintino più adatto in funzione del diametro del rullo ottagonale

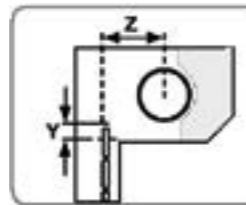

Ø 40 mm (2)			
Z (mm)	Y (mm)		Numero elementi
	Min	Max	
63	20	70	1
69	20	75	1
75	30	80	1
83	20	80	2
90	20	80	2

Ø 60 mm (2)			
Z (mm)	Y (mm)		Numero elementi
	Min	Max	
62.5	25	70	1
68.5	30	75	1
75	35	80	1
82.5	45	90	1
90	45	85	2
102.5	60	100	2

ATTENZIONE Se la distanza (Y) è superiore al valore massimo indicato in tabella togliere una stecca dal telo della tapparella. Se la distanza (Y) è inferiore al valore minimo indicato in tabella aggiungere una stecca al telo della tapparella

Scelta del numero di cintini: la scelta del numero di cintini rigidi "Lock to Play" da utilizzare dipende dalla larghezza e dal peso totale del telo della tapparella. Fare riferimento alla tabella per scegliere il corretto numero di cintini da utilizzare.

ATTENZIONE: Carico massimo per ogni cintino = 7Kg
 Distanza massima tra 2 cintini = 800mm
 Distanza massima tra il bordo del rullo e cintino = 20cm

ADATTATORI | TAPPARELLA

Motore diametro 40

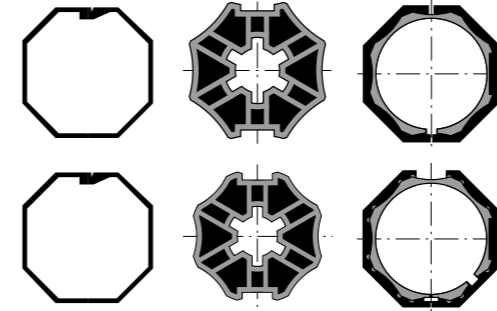

RULLO OTTAGONALE DIAMETRO 40 X 1,5

Ref 9147545	Ruota	A
Ref 9147327	Corona	A

RULLO OTTAGONALE DIAMETRO 40 x 0,6

Ref 9500344	Ruota	A
Ref 9132145	Corona	A

Motore diametro 50

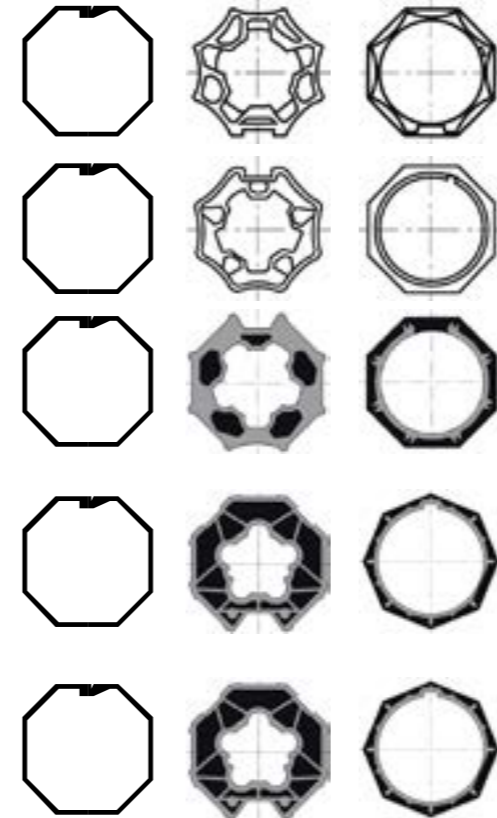

RULLO OTTAGONALE DIAMETRO 60 BONFANTI

Ref 9751007	Ruota	A
Ref 9707032	Corona	A

RULLO OTTAGONALE DIAMETRO 60 SELVE DOHNER

Ref 9751001	Ruota	A
Ref 9148317	Corona	A

RULLO OTTAGONALE DIAMETRO 60 STAFER IMBAC

Ref 9751001	Ruota	A
Ref 9707025	Corona	A

RULLO OTTAGONALE DIAMETRO 70 BERTONI STAFER

Ref 9761002	Ruota	A
Ref 9705340	Corona	A
Ref 9707026	Riduzione	A

RULLO OTTAGONALE DIAMETRO 70 IMBAC

Ref 9606133	Ruota	A
Ref 9705340	Corona	A
Ref 9707026	Riduzione	A

Motore diametro 60



RULLO OTTAGONALE DIAMETRO 70 STAFER BERTONI

Ref 9761002	Ruota	A
Ref 9705340	Corona	A

RULLO OTTAGONALE DIAMETRO 70 PASTORE IMBAC

Ref 9606133	Ruota	A
Ref 9705340	Corona	A

ADATTATORI | TENDA DA SOLE

Rullo	Ruota	Corona	Motore diametro 50
RULLO ROLLERBAT DIAMETRO 63			
Ref 9016057	Ruota		A
Ref 9016056	Corona		A
RULLO CON OGIVA DIAMETRO 74			
Ref 9751009	Ruota		A
Ref 9707037	Corona		A
RULLO DOHNER DIAMETRO 78			
Ref 9912030	Ruota in zama		A
Ref 9707027	Corona		A
RULLO ROLLERBAT DIAMETRO 70			
Ref 9016059	Ruota		A
Ref 9026982	Corona		A
RULLO ROLLERBAT DIAMETRO 80			
Ref 9019556	Ruota		A
Ref 9019555	Corona		A
RULLO STOBAG DIAMETRO 100 X 1,5			
Ref 9013969	Ruota		A
Ref 9420372	Corona		B
RULLO DIAMETRO 70 OGIVA			
Ref 9751005	Ruota		A
Ref 9128424	Corona		A

Rullo	Ruota	Corona	Motore diametro 60
RULLO DOHNER DIAMETRO 78			
Ref 9912030	Ruota in zama		A
Ref 9705341	Corona		A
RULLO DOHNER DIAMETRO 78/D			
Ref 9761004	Ruota		A
Ref 9701061	Corona		A
RULLO DOHNER DIAMETRO 78/R			
Ref 9761005	Ruota in zama		A
Ref 9701051	Corona		A
RULLO ROLLERBAT DIAMETRO 80			
Ref 9019557	Ruota		A
Ref 9019558	Corona		A
RULLO IMBAC IATA ITALPROFIL DIAMETRO 85			
Ref 9420300	Ruota		B
Ref 9690085	Corona		B

ADATTATORI TONDI | TENDA DA SOLE

Rullo	Ruota	Corona	Motore diametro 40
RULLO TONDO DIAMETRO 40 X 1,5			
Ref 9147544A	Ruota		A
Ref 9147330B	Corona		A
RULLO TONDO DIAMETRO 40 X 1,0			
Ref 9132142	Ruota		A
Ref 9132143	Corona		A

Rullo	Ruota	Corona	Motore diametro 50
RULLO TONDO DIAMETRO 50 X 1,5			
Ref 9206088	Ruota		A
RULLO TONDO DIAMETRO 70 X 1,5			
Ref 9206028	Ruota		A
Ref 9707031	Corona		B
RULLO TONDO DIAMETRO 60 X 1,5			
Ref 9751013	Ruota		A
Ref 9707033	Corona		A
RULLO TONDO DIAMETRO 83 X 1,5			
Ref 9420306	Ruota		B
Ref 9700977	Corona		B
Ref 9707026	Riduzione		A

Rullo	Ruota	Corona	Motore diametro 60
RULLO TONDO DIAMETRO 89 X 1,5/2			
Ref 9420306	Ruota		A
Ref 9700977	Corona		A
RULLO TONDO DIAMETRO 70 X 1,5			
Ref 9206028	Ruota		B
Ref 9420342	Corona		A
RULLO TONDO DIAMETRO 89 X 2,0			
Ref 9420303	Ruota		B
Ref 9520312	Corona		B
RULLO TONDO DIAMETRO 80 X 1,5/2			
Ref 9420305	Ruota		B
Ref 9128427	Corona		B
RULLO TONDO DIAMETRO 102 X 2,0			
Ref 9420304	Ruota		A
Ref 9420370	Corona		A

ACCESSORI | MOTORI J4

Flangia tonda

Specifico frangisole.
2 per motore.



Ref 9014172 Tonda 14 x 3,4 mm

A

Flangia quadra

Specifico frangisole.
2 per motore.



Ref 9014178 Quadra 10 mm

A

Flangia esagonale

Specifico frangisole.
2 per motore.



Ref 9014164 Esagonale 7 mm

B

Ref 9014168 Esagonale 11 mm

A

Fungo

Specifico per J4 io e J4 WT.
Finecorsa regolabili meccanicamente



Ref 9015911

A

Clip interna

Specifico per frangisole.
2 per motore.



Ref 9014216 57 x 51 mm

B

Clip esterna

Specifico per frangisole.
2 per motore.



Ref 9014217 56 x 58 mm

A

Clip esterna

Specifico per frangisole.
2 per motore.



Ref 9014218 78 x 67 mm

B

ACCESSORI | MOTORI J4

Adattatore per cassonetto

Specifico frangisole.
2 per motore.



Ref 9014686 78 x 67 mm

A

Adattatore per cassonetto

Specifico frangisole.
2 per motore.



Ref 9014949 68 x 64 mm

B

Viti

Utilizzate per avvitare l'adattatore al motore.
2 per motore.



Ref 9014242 Assiale

B

Ref 9014404 Radiale

B

EVB Slim receiver variation IO

Ricevitore specifico per frangisole esterni. Sollevamento e orientamento tramite sistema corsda/fettuccia e scaletta.
Diametro: 78 x 67 mm



Ref 1811131

A

EVB Slim Receiver IO WP

Ricevitore specifico per frangisole esterni. Sollevamento e orientamento tramite sistema in guida laterale e movimento con lamelle inclinate.
Diametro: 78 x 67 mm



Ref 1811304

A

EVB Slim Receiver RTS

Specifico per frangisole.
Diametro: 78 x 67 mm



Ref 1810806

B

Modulis Slim receiver RTS

Specifico per veneziane. Rispettare il cablaggio per avere senso di rotazione corretto.
Diametro: 78 x 67 mm



Ref 1810802

A

ACCESSORI | MOTORI CSI CON COMANDO DI SOCCORSO

Uscita cassonetto

Specifico per tapparelle.
Con cardano.
Coppia max: 120 Nm

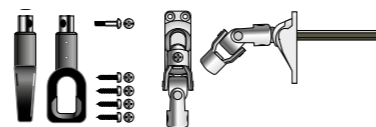

Ref 9685183 Esagonale da 7 mm | Lunghezza 315 mm

A

Uscita cassonetto verticale

Specifico per tapparelle.
Con anello.
Completo di innesto a baionetta.
Coppia max: 120 Nm

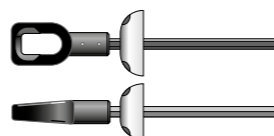

Ref 9685179 Esagonale da 7 mm | Lunghezza 260 mm

A

Supporto operatore

Specifico per tapparelle monoblocco.
Coppia max: 50 Nm
Fornito con viti.

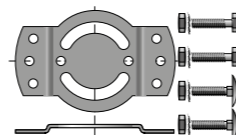

Ref 9410656 Interasse da 44 mm

B

Ref 9410658 Interasse da 48 mm

B

Supporto operatore

Specifico per tapparelle.
Supporto a piastra da avvitare.
Coppia max: 120 Nm
Fornito con viti.

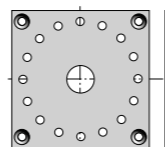

Ref 9706034 100 x 100 mm

A

Uscita cassonetto orizzontale

Specifico per tapparelle.
Coppia max: 120 Nm

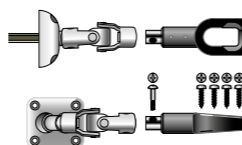

Ref 9685182 Esagonale da 7 mm | con cardano | Lunghezza 315 mm

A

Uscita cassonetto orizzontale

Specifico per tapparelle.
Coppia max: 120 Nm

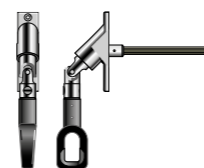

Ref 9685181 Esagonale da 7 mm | Lunghezza 350 mm

A

Prolunghe di regolazione finecorsa

Specifico per tutti i motori CSI.
Adatto per accedere ai pulsanti di regolazione finecorsa da una posizione di 180°



Ref 9910019

A

A Sono prodotti di norma disponibili a stock.

B Non sono prodotti a stock. Tempi di consegna 15gg. Non è richiesto un minimo d'ordine.

ACCESSORI | MOTORI CSI CON COMANDO DI SOCCORSO

Supporto LT/CSI

Specifico per tutti i motori CSI.
Permette l'utilizzo di staffe di diametro 50 e 60 con CSI.
Coppia max: 85 Nm - con molla di fissaggio 9206033
Coppia max: 120 Nm - con molla di fissaggio 9910002
Fornito con viti.

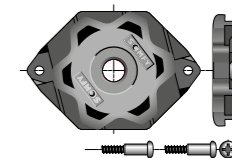

Ref 9910051

A

Manicotto per prolunga

Specifico per tutti i motori CSI.
Manicotto per Esagonale 7mm - doppio ingresso

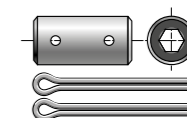

Ref 9685120

A

Manicotto di raccordo

Specifico per tutti i motori CSI.
Manicotto per Esagonale 7mm - 8mm quadrato

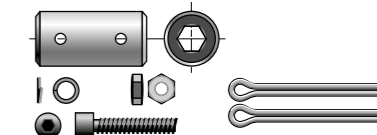

Ref 9685118

B

Prolunga di uscita

Specifico per tutti i motori CSI.
Coppia max: 120 Nm



Ref 9420657 Esagonale da 7 mm | Lunghezza 200 mm

B

Ref 9420659 Esagonale da 7 mm | Lunghezza 330 mm

B

Asta di manovra

Specifico per tutti i motori CSI.
Diametro 14 mm con uncino.



Ref 9011222 Esagonale da 7 mm

A

Uscita cassonetto

Specifico per tende da sole.
Con anello.



Ref 9016332 Esagonale da 7 mm | Anello da 60 mm

B

Ref 9685148 Esagonale da 7 mm | Anello da 100 mm

B

Ref 9685136 Esagonale da 7 mm | Anello da 165 mm

A

Supporto operatore

Specifico per tende da sole.
Coppia max: 120 Nm

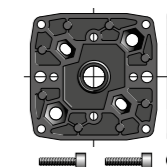

Ref

A

ACCESSORI | SUPPORTI

Supporto operatore a piastra

Specifico per tapparelle.
Dimensioni: 100 x 100 mm.
Coppia max: 80 Nm.
Fornito con molla.

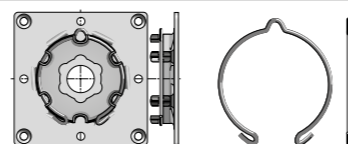

Ref 9763508

A

Supporto operatore zincato

Specifico per tapparelle.
Regolabile da abbinare ad art. 9701091.
Carico max: 250 Kg.
Fornito con molla 9206033

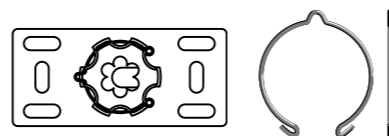

Ref 9763502

A

Supporto operatore

Specifico per tapparelle.
Regolabile da avvitare.
Carico max 150 Kg.
Accessori compresi



Ref 9019821

A

Coppia staffe opzionali

Specifico per tapparelle.
Staffe di tenuta per 9019821



Ref 9019947

A

Supporto operatore a squadra zincato

Specifico per tapparelle.
Carico max: 200 Kg.
Coppia max: 80 Nm.
Fornito con molla.

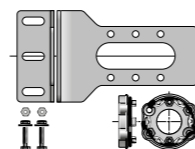

Ref 9420602

B

Supporto universale

Specifico per tapparelle.
con cassonetto in alluminio.

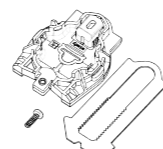

Ref 9014585 Per cassonetto da 125 mm a 165 mm | Coppia massima 20 Nm

A

Ref 9014586 Per cassonetto da 180 mm a 205 mm | Coppia massima 30 Nm

A

Supporto per operatore LS

Specifico per tapparelle.
Da avvitare. Coppia max: 20 Nm
Spina verticale.



Ref 9700965

B

ACCESSORI | SUPPORTI

Supporto operatore a piastra

Specifico per tapparelle.
Dimensioni: 120x120 mm.
Carico max: 250 Kg.
Fornito con molla.

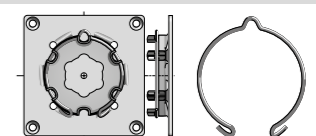

Ref 9763503

A

Supporto

Specifico per tapparelle.
Per fissaggio a parete o a soffitto.
Carico max. 250 Kg.
Da abbinare ad art. 9763502 e 9015959



Ref 9701091

A

Supporto operatore

Specifico per tapparelle.
Zincato da avvitare.
Carico max: 170 Kg.
Fornito con molla.



Ref 9763501

A

Supporto operatore

Specifico per tapparelle.
per cassonetti SKS.
Fissaggio a vite.
Carico max: 60 Kg

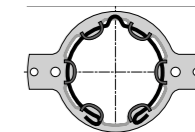

Ref 9410707

A

Supporto con sganci

Specifico per tapparelle.
Con sgancio testa operatore.
Coppia max 25 Nm



Ref 9015231

A

Supporto operatore

Specifico per tapparelle.
Da avvitare, zincato.
Coppia max: 20 Nm



Ref 9700963

B

Supporto con molla

Da avvitare.
Max: LT50 50 Nm, 170 kg.

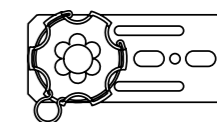

Ref 9703948

A

ACCESSORI | SUPPORTI

Supporto LS40

Specifico per tapparelle e tende da sole.
Max: 13 Nm.
Spessore 3 mm.

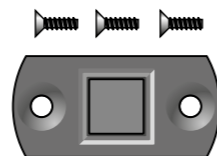

Ref 9147334

A

Staffa universale in acciaio da saldare

Specifico per tapparelle e tende da sole.
Da utilizzare con uno degli anelli di arresto.
Max: LT60 85 o 120 Nm

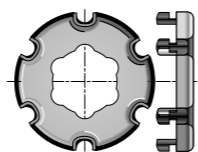

Ref 9206029

A

Supporto operatore in zama

Specifico per tapparelle e tende da sole.
Interasse 48 e 60 mm.
Carico max: 250 Kg. Coppia max: 80 Nm.
Fornito con molla.
Consegnato senza dadi.

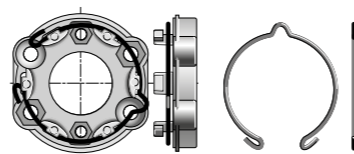

Ref 9910000

A

Supporto operatore in zama

Specifico per tapparelle e tende da sole.
Interasse 48 e 60 mm.
Coppia max: 120 Nm. Max: 250 kg.
Fornito con molla
Consegnato senza dadi.

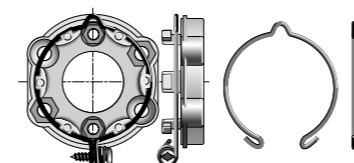

Ref 9910003

A

Supporto operatore per LS

Specifico per tapparelle e tende da sole.
Quadro 10 x 10 mm.
Coppia max. 35 Nm
Completo di viti e coppiglia.

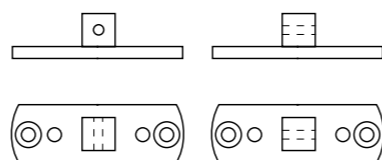

Ref 9027702 Spina verticale

A

Ref 9027703 Spina orizzontale

A

Molla di fissaggio

Specifico per tapparelle e tende da sole.
Per aggancio operatori.

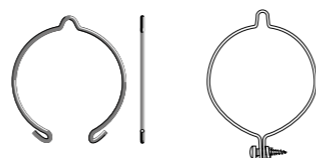

Ref 9206033 Coppia max 80 Nm

A

Ref 9910002 Coppia max 120 Nm

A

Asta di regolazine fincorsa

Specifico per tapparelle e tende da sole.



Ref 9420613 200 mm.

B

Ref 9206015 100 mm.

B

A Sono prodotti di norma disponibili a stock.

B Non sono prodotti a stock. Tempi di consegna 15gg. Non è richiesto un minimo d'ordine.

ACCESSORI | SUPPORTI

Blocca ruota

Specifico per tapparelle e tende da sole.

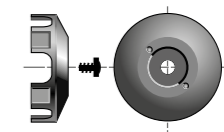

Ref 9910004 LT50

A

Ref 9910062 LT60

A

Supporto operatore

Specifico per tapparelle e tende da sole.

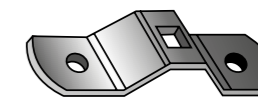

Ref 9701240

A

Supporto operatore e piastra LO

Specifico per tende da sole.
Per fissaggio in cassonetto



Ref 9011124 Supporto

A

Ref 9147337 Piastra LO

A

Calotta

Specifico per tende da sole.
Da utilizzare con perno quadro da 13 mm.

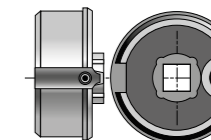

Ref 9129630 Calotta Ø 40

B

Ref 9129631 Calotta Ø 50

B

Perno quadro

Specifico per tende da sole.
Perno quadro da 13 mm.



Ref 1781009 Ø 12

B

Ref 1781011 Ø 14

B

Supporto operatore per operatori RH

Specifico per tende da sole.
Composto da 2 viti e dalla piastra LO.
Da avvitare sulla testa degli operatori RH.
Coppia max 25 Nm

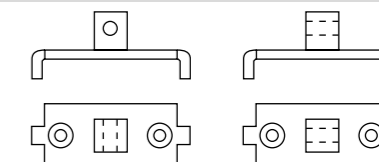

Ref 9910016 Spina verticale

A

Ref 9910017 Spina verticale

A

Supporto operatore a squadra

Specifico per tapparelle e tende da sole.
Da abbinare con art. 9146007 o 9910000
Per LS40 / LT50



Ref 9410639

B

ACCESSORI | CALOTTE

Calotta telescopica a innesto quadro

Specifico per tapparelle.
Dimensione 13 x 13 mm per anticaduta.
Uscita diametro 12 mm



Ref 9011257 Tubo ottagonale diametro 60

A

Ref 9011256 Tubo ottagonale diametro 70

A

Calotta telescopica

Specifico per tapparelle.
Uscita diametro 12 mm



Ref 9011424 Tubo diametro 85

A

Ref 9011256 Tubo diametro 60

A

Supporto calotta

Specifico per tapparelle.
Con cuscinetto a sfere.
Tipo regolabile a vite



Ref 9011168

A

Supporto calotta

Specifico per tapparelle.
Regolabile da avvitare.
Fornito con cuscinetto diametro 12 mm,
disponibile su richiesta diametro 15 mm.

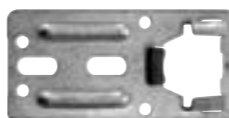

Ref 9015682

A

Supporto calotta

Specifico per tapparelle.
A sfere, completo di cuscinetto.
Fornito con cuscinetto diametro 12 mm,
disponibile su richiesta diametro 15 mm.



Ref 9015959

A

Calotta regolabile

Specifico per tapparelle e tende da sole. Con richiamo a molla.
Perno di uscita \varnothing 12 mm.
Lunghezza della regolazione: 30 mm.
Per tenda fino a 50 Nm. Per tapparelle fino a 40 Kg.
Coppia max. 20 Nm.

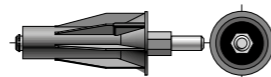

Ref 9420801

A

ACCESSORI | CALOTTE

Coppiglie

Specifico per tapparelle e tende da sole.



Ref 9127864 Confezione da 10 pezzi

A

Calotta

Specifico per tende da sole.
Per tubo diametro 50 x 1,5 mm.
Uscita diametro 12 mm.



Ref 9132087

A

Calotta telescopica

Specifico per tende da sole.
Per tubo ogiva diametro 70 mm.
Uscita diametro 12 mm.
Coppia max. 80 Nm.



Ref 9011260

A

Supporto calotta

Specifico per tende da sole.
Zincato con rotola diametro 12 mm.



Ref 9410633

A

Adattatore

Specifico per tende da sole.
Per rullo tondo diametro 50 mm.
Uscita per tubo da 1 pollice con
diametro interno 34 mm.



Ref 9011347

A

Piastrina

Specifico per tende da sole.
con bronzina diametro 14 mm.



Ref 9146007

B

ACCESSORI | CINTINI

Antieffrazione VAS

Specifico per tapparelle.



Ref 9840233	3 elementi profilo 9 mm. Max 10 Nm.	A
Ref 9840225	3 elementi profilo 14 mm. Max 50 Nm.	A
Ref 9840234	4 elementi profilo 9 mm. Max 10 Nm.	A
Ref 9840226	4 elementi profilo 14 mm. Max 50 Nm.	A

Corona VAS

Specifico per tapparelle.

Da ordinare 2 pezzi per ogni antieffrazione VAS



Ref 9840227	Per tubo ottagonale diametro 60	A
Ref 2003596	Per tubo ottagonale diametro 70	B

Stopper integrato nelle guide

Specifico per tapparelle.

Coppia max 30 Nm.



Ref 9013903	Stecche da 14 mm.	B
-------------	-------------------	---

Ruota ABS per LT50

Specifico per tapparelle.

Coppia max 35 Nm.



Ref 9705414	Ruota destra	A
Ref 9705415	Ruota sinistra	A

Cintino rigido octoclick

Specifico per tapparelle.

Per profilo da 9 e 14 mm.

Tubo ottagonale diametro 60



Ref 9013193	1 maglia	A
Ref 9013195	2 maglie	A

Cintino rigido lock to play con anello di fissaggio

Specifico per tapparelle.

Da ordinare 2 anelli per ogni cintino rigido lock to play.



Ref 1780757	Cintino rigido 1 elemento per rullo ottagonale diametro 40 e 60	B
Ref 1780758	Cintino rigido 2 elementi per rullo ottagonale diametro 40	B
Ref 1780759	Cintino rigido 2 elementi per rullo ottagonale diametro 60	A
Ref 1780760	Anello di fissaggio Per rullo ottagonale diametro 40	B
Ref 1780762	Anello di fissaggio Per rullo ottagonale diametro 60	A

A Sono prodotti di norma disponibili a stock.

B Non sono prodotti a stock. Tempi di consegna 15gg. Non è richiesto un minimo d'ordine.

ACCESSORI | ELETTRICI

Cavo prova motore

Per tutti i motori.

Indicatore di accensione e di collegamento radio.

Terminali a connessione rapida.



Ref 9015971	Universale io, RTS, WT	A
Ref 9014010	Solo cavo terminale	A
Ref 9020579	Specifico per RS100	A

Microricevitore RTS a parete per tapparelle

Specifico per tapparelle.

Ricevitore per il controllo di motori in tecnologia RTS

tramite pulsante e/o telecomando.

Da inserire in scatola 503.



Ref 2401162		A
-------------	--	---

Commutatore bianco interbloccato



Ref 1800148	Posizioni fisse	A	Ref 9014186	Spina lato motore	A
Ref 1800156	Posizioni intermedie	A	Ref	Spina lato alimentazione	A

Presca e spina Hirschmann



Cavo grigio

4 conduttori diametro 0.75 mm.

Matassa da 50 m.



Ref 9128640		A
-------------	--	---



Rimani in contatto con Somfy!

Clicca sui punti di contatti che stai cercando per entrare in contatto con noi!



La via più semplice
per installare
i nostri prodotti
è senza manuale!

Scarica HELP ME!



Qualunque prodotto Somfy tu stia installando,
scarica l'APP HELP ME by Somfy e segui passo-passo
la guida di installazione direttamente sul tuo smartphone!

logistica.italia@somfy.com

Per la duplicazione di DDT e fatture,
variazioni anagrafiche e disponibilità prodotti.

tecnico.italia@somfy.com

Se hai bisogno di richiedere assistenza sui prodotti, un aiuto per
le configurazioni e approfondire aspetti legati alle tecnologie,
compatibilità e potenzialità delle nostre soluzioni.

ordini.italia@somfy.com

Invia i tuoi ordini qui per garantirti entro 48 ore l'invio
della conferma d'ordine.

formazione.italia@somfy.com

Prenota qui i tuoi corsi di formazione Somfy. Puoi anche
controllare su www.somfypro.it
la disponibilità delle date dei corsi.

commerciale.italia@somfy.com

Per ricevere informazioni sulla tue condizioni
commerciali, per nuove offerte e sconti dedicati.

marketing.italia@somfy.com

Per richiedere l'utilizzo e pubblicazione di immagini e logo
Somfy, elaborazione di cataloghi,
strumenti per lo show-room, inviti per eventi, ecc...

servizioprodotti@somfy.com

Per mandare un prodotto in riparazione o se vuoi
saperne lo stato.

nuoviclienti@somfy.com

Per diventare cliente Somfy.